



Manual de operação

Aplicativos e acessórios da Estação de Trabalho Certegra®

Certegra®

@ Point of Care

Aplicativos e acessórios da Estação de Trabalho Certegra®

Manual de operação

Relate qualquer incidente grave que tenha ocorrido em relação a este dispositivo à Bayer (radiology.bayer.com/contact; www.bayer.com.br) e à autoridade competente local europeia (ou, quando aplicável, à autoridade reguladora apropriada do país em que ocorreu o incidente).

Um glossário de símbolos pode ser encontrado na Seção 2 deste manual.

Detentor: Bayer S.A.
Rua Domingos Jorge, 1100
CEP: 04779-900 - Socorro -
São Paulo - SP
CNPJ: 18.459.628/0001-15
Para Sistema de Injeção para TC Stellant:
Registro ANVISA nº: 80384380052
Para MRXperion Sistema de Injeção:
Registro ANVISA nº: 80384380068
SAC 0800 702 12 41
sac@bayer.com

1	Introdução.....	1
1.1	Indicações de uso/Usos previstos	1
1.2	Contraindicações	1
1.3	Números de catálogo aplicáveis	1
1.4	Estação de Trabalho Certegra®	1
1.4.1	Segurança cibernética da estação de trabalho.....	2
1.4.1.1	Gestão de certificados	2
1.5	PACS, sistemas de reconhecimento de fala (SR) e RIS.....	2
1.5.1	Imagem de captura secundária	2
1.6	Isenção de responsabilidade	4
2	Glossários de símbolos	5
2.1	Glossário de símbolos gerais.....	5
2.2	Glossário de símbolos de classificação regulatória	7
2.3	Glossário de classificações e ícones RM	7
3	Advertências, precauções e avisos	9
4	Painel de informática	11
4.1	Fluxo de dados	11
4.2	Gerenciamento das informações do paciente	11
4.2.1	Adicionar ou editar as informações do paciente para a injeção seguinte.....	11
4.2.2	Limpar todas as informações do paciente para a injeção seguinte.....	14
4.2.3	Cancelar as alterações feitas nas informações do paciente para a injeção seguinte	14
4.3	Gerenciamento das informações do procedimento	14
4.3.1	Adicionar ou editar as informações do procedimento para a injeção seguinte.....	14
4.3.2	Limpar todas as informações do procedimento para a injeção seguinte	17
4.3.3	Cancelar as alterações feitas nas informações do procedimento para a injeção seguinte	17
4.3.4	Carregar valores padrão nas informações do procedimento para a injeção seguinte.....	17
4.4	Gerenciamento das informações do líquido	18
4.4.1	Adicionar ou editar as informações do líquido para a injeção seguinte (Líquido A ou Líquido B).....	18
4.4.2	Recuperar dados anteriores de contraste (botão Líquido A)	21
4.4.3	Limpar todas as informações do líquido para a injeção seguinte (Líquido A ou Líquido B).....	22
4.4.4	Cancelar as alterações feitas nas informações do líquido para a injeção seguinte	22
4.4.5	Carregar valores padrão nas informações do líquido para a injeção seguinte.....	22
4.5	Gerenciamento das informações das observações.....	23
4.5.1	Adicionar ou editar as informações das observações para a injeção seguinte	23
4.5.2	Limpar todas as informações de observações para a injeção seguinte	24
4.6	Gerenciamento das informações de eventos	24
4.6.1	Visualizar informações de eventos.....	25
4.6.2	Editar observações no painel Eventos.....	26
4.7	Navegação e layout da tela.....	26
4.7.1	Painel de informática	26
4.7.2	Guia Paciente	27
4.7.3	Guia Procedimento	28
4.7.4	Guias Líquido A e Líquido B.....	29
4.7.5	Guia Observações	30
4.7.6	Guia Eventos	31

5 Lista de Trabalho de Modalidade..... 33

5.1 Selecionar um paciente	33
5.1.1 Configurar as informações do paciente e do estudo para uma injeção de contraste.....	33
5.1.2 Inserção de paciente anônimo para uma injeção de contraste	34
5.2 Atualizar a lista de trabalho de pacientes do servidor da Lista de Trabalho de Modalidade.....	35
5.3 Encontrar um paciente na lista de trabalho de pacientes.....	35
5.3.1 Organizar a lista de trabalho de pacientes (aplicável a todos os cabeçalhos de colunas da lista de trabalho de pacientes)	36
5.3.2 Navegar na lista de trabalho de pacientes.....	36
5.3.3 Criar um filtro na lista de trabalho	36
5.3.4 Remover um filtro na lista de trabalho	39
5.4 Navegação e layout da tela	40
5.4.1 Lista de trabalho principal de pacientes	40
5.4.2 Tela de entrada detalhada da lista de trabalho.....	42
5.4.3 Tela de criação de filtros.....	44

6 Opções de configuração do painel de informática e da Lista de Trabalho de Modalidade 45

6.1 Visão geral da configuração.....	45
6.2 Configuração de valores padrão do painel de informática	47
6.2.1 Ativar ou desativar a exibição do painel de informática.....	47
6.2.2 Criar uma configuração padrão para as categorias com valores específicos	48
6.2.3 Criar uma configuração padrão para as categorias com listas criadas pelo usuário.....	48
6.3 Configuração de listas criadas pelo usuário nas categorias.....	48
6.3.1 Reorganizar os valores de uma lista criada pelo usuário.....	48
6.3.2 Adicionar um valor a uma lista criada pelo usuário.....	49
6.3.3 Excluir um valor em uma lista criada pelo usuário	49
6.3.4 Ocultar ou mostrar um valor em uma lista criada pelo usuário.....	50

7 Confirmação dos dados..... 51

7.1 Ativação da confirmação dos dados	51
7.2 Tela Confirmação dos dados.....	51
7.3 Atualização das informações do exame usando Confirmação de dados.....	53
7.3.1 Atualizar dados do paciente	54
7.3.2 Recuperar dados de contraste (botão Líquido A)	55
7.3.3 Atualizar a seleção da Lista de trabalho de pacientes	56
7.3.3.1 Atualizar a seleção de Lista de trabalho de pacientes usando Paciente anônimo.....	57

8 Gerenciador Certegra 59

8.1 Login do Gerenciador Certegra	59
8.2 Especificações de compatibilidade.....	60
8.3 Funções e acesso	60
8.4 Navegação do Gerenciador Certegra	61

9 Campos obrigatórios 63

9.1 Configuração e instalação.....	63
9.1.1 Login	63

9.1.2 Ativar campos obrigatórios.....	63
9.1.3 Configurações de campos obrigatórios.....	64
9.2 Uso de campos obrigatórios.....	64
9.2.1 Campos obrigatórios pré-injeção (painel de informática)	64
9.2.2 Campos obrigatórios pós-injeção (Confirmação de dados).....	66
10 N° de múltiplo acesso	69
10.1 Licenciamento.....	69
10.2 Ativar	69
10.3 Selecione os números de acesso	69
10.3.1 Selecione os números de acesso usando a lista de trabalho de pacientes	69
10.3.2 Selecione os números de acesso usando o leitor de código de barras acessório	70
10.4 Edite ou remova os números de acesso selecionados	70
10.5 Aplique os números de acesso selecionados à próxima injeção do mesmo paciente	70
11 Data Manager	71
11.1 Licenciamento.....	71
11.2 Proteções de segurança e conformidade	71
11.3 Funções e acesso	71
11.4 Login.....	72
11.5 Editar detalhes da injetora.....	72
11.6 Gerenciar injeções.....	73
11.6.1 Associar	73
11.6.1.1 Associação de estudos adicionais	75
11.6.2 Desassociar	75
11.6.3 Editar injeção.....	77
11.6.4 Transferir	79
11.6.5 Ocultar/mostrar	80
11.7 Exportar	82
11.7.1 Exportar resumo da injeção.....	82
11.7.2 Exportar detalhes da injeção.....	83
11.7.3 Exportar uso da seringa.....	86
11.8 Gerenciamento do local	87
11.8.1 Backup.....	87
11.8.2 Restaurar	88
11.9 Gerenciamento de usuário	90
11.9.1 Adicionar usuário	90
11.9.2 Minha conta.....	91
11.10 Paciente anônimo	91
11.10.1 Ativar e configurar paciente anônimo.....	91
11.11 Solução de problemas do Data Manager.....	92
12 Leitor de código de barras acessório e instalação	95
12.1 Introdução	95
12.1.1 Isenção de responsabilidade	96
12.2 Montagem do leitor de código de barras acessório.....	96
12.2.1 Instale o cabo USB	96
12.2.2 Montagem do suporte.....	97
12.2.2.1 Montagem do suporte (opcional)	97
12.3 Leitura do código de barras de inicialização para uso no sistema	97

12.4 Verifique a instalação e a configuração para uso	98
---	----

13 Configuração do código de barras 99

13.1 Faça login no Gerenciador Certegra	99
13.2 Ative o código de barras.....	99
13.3 Código de barras de contraste 2D da Bayer	99
13.4 Configure códigos de barras e padrões de código de barras para uso do sistema	100
13.4.1 Configure o código de barras de contraste	100
13.4.1.1 Código de barras de contraste 2D que não é da Bayer	101
13.4.1.2 Adicionar código de barras de contraste	102
13.4.1.3 Editar código de barras de contraste.....	103
13.4.1.4 Excluir código de barras de contraste	103
13.4.1.5 Contraste pré-configurado	103
13.4.2 Configurar o padrão de código de barras (data de validade, lote e paciente/estudo).....	103
13.4.2.1 Adicionar padrão de código de barras.....	104
13.4.2.2 Configurar o padrão de código de barras para ocultar caracteres (prefixo/sufixo)	105
13.4.2.3 Editar padrão de código de barras	106
13.4.2.4 Excluir padrão de código de barras.....	106
13.4.3 Configure o código de barras de tecnólogo	107
13.4.3.1 Adicionar código de barras de tecnólogo	107
13.4.3.2 Editar código de barras de tecnólogo.....	108
13.4.3.3 Excluir código de barras de tecnólogo	108
13.4.3.4 Importar código de barras de tecnólogo	108
13.4.3.5 Procurar tecnólogo	108
13.4.3.6 Editar o ID do tecnólogo exibido na Estação de Trabalho Certegra.....	108
13.4.4 Exportar configurações de código de barras.....	108
13.4.5 Importar configurações de código de barras	109
13.5 Solução de problemas e notas de configuração.....	110

14 Informações gerais do código de barras 111

14.1 Como utilizar o leitor de código de barras acessório	111
14.1.1 Varredura portátil	111
14.1.2 Varredura automática.....	112
14.1.3 Bipes e indicações de LED	112
14.1.4 Retorno tátil (vibração).....	113
14.2 Digitalize códigos de barra para a Estação de Trabalho Certegra	113
14.2.1 Digitalização de códigos de barras pré-injeção	113
14.2.2 Leitura de códigos de barras pós-injeção	115
14.3 Solução de problemas do leitor de código de barras acessório.....	116
14.3.1 Redefinir parâmetros padrão (opcional).....	117
14.3.2 Remoção do cabo USB se necessário	117
14.4 Manutenção e limpeza.....	117
14.4.1 Geral	117
14.4.2 Diariamente.....	118
14.4.3 Mensalmente	118
14.5 Treinamento necessário.....	118
14.6 Contraindicações	119
14.7 Especificações ambientais.....	119
14.8 Opcionais	119

1 Introdução

NOTA: As telas do monitor exibidas neste documento e os valores de dados contidos nelas servem apenas para fins ilustrativos e podem ser ligeiramente diferentes do que aparece em cada monitor.

O manual de operação de Aplicativos e acessórios da Estação de Trabalho Certegra® fornece instruções sobre aplicativos e acessórios opcionais para a Estação de Trabalho Certegra®. Exceto onde haja uma identificação específica, a função de cada aplicativo e acessório aplica-se a todos os sistemas de injetora compatíveis.

NOTA: Cada aplicativo e acessório pode ser vendido separadamente ou ativado opcionalmente. Nem todos os aplicativos e acessórios estão disponíveis em todos os mercados. Entre em contato com um representante de produto local da Bayer para obter mais informações ou verifique as instruções operacionais específicas de cada país.

NOTA: As imagens de tela abordadas neste manual são apenas para fins ilustrativos. As imagens reais podem variar.

1.1 Indicações de uso/Usos previstos

Os aplicativos de informática Certegra oferecem uma plataforma que possibilita o gerenciamento das informações de injeção de contraste de dispositivos Bayer, bem como o intercâmbio de informações com outros dispositivos dentro de um conjunto de imagens. Este sistema foi concebido como uma plataforma escalável que hospeda vários aplicativos licenciados.

1.2 Contraindicações

Desconhecidas.

1.3 Números de catálogo aplicáveis

Este manual aplica-se aos seguintes números de catálogo:

Número de catálogo	Descrição do produto
CWKS STARTER PKG	Painel de informática da Estação de Trabalho Certegra e Lista de Trabalho de Modalidade
MIS PCS 105	Interface PACS
MIS PCS 300	Interface Nuance SR
MIS PCS 301	Interface HL7
BCRMXP	Leitor de código de barras de identificação automática para MRXperion Sistema de Injeção
BCRSCWS	Leitor de código de barras de identificação automática para Sistema de Injeção para TC Stellant com Estação de Trabalho Certegra
BCRFLEX	Leitor de código de barras de identificação automática para sistema de injeção de contraste para TC STELLANT FLEX da MEDRAD® com Estação de Trabalho Certegra

1.4 Estação de Trabalho Certegra®

A Estação de Trabalho Certegra consiste em uma plataforma que possibilita o gerenciamento das informações de injeção de contraste de dispositivos da Bayer, bem como o intercâmbio de informações com outros dispositivos dentro de um conjunto de imagens. O sistema foi projetado como uma plataforma escalável que hospeda vários aplicativos licenciados.

1.4.1 Segurança cibernética da estação de trabalho

Quando a Informática está ativada, a unidade de disco rígido da Estação de Trabalho Certegra pode conter informações de saúde protegidas (PHI). A segurança e a privacidade dessas informações devem ser protegidas por todos os indivíduos que interagem com o dispositivo. Antes de descartar a estação de trabalho, essas informações devem ser removidas do disco rígido dentro do sistema. Entre em contato com a Bayer ou com o revendedor autorizado local para obter informações adicionais. Consulte a contracapa deste manual para obter informações para contato.

NOTA: Em caso de suspeita ou conhecimento de violação de segurança cibernética ou de problemas relacionados à segurança cibernética, entre em contato com a Assistência da Bayer, pelo site radiology.bayer.com/contact.

1.4.1.1 Gestão de certificados

A Estação de Trabalho Certegra oferece duas formas de gestão de certificados, por “Assinatura própria” e “Assinatura por autoridade de certificação”, para o site do Certegra Manager. No momento da instalação de sistema, o certificado por assinatura própria é aplicado por padrão. O certificado por assinatura própria será renovado automaticamente pelo sistema depois de expirado. Se os usuários quiserem aplicar seu próprio certificado proprietário terão a opção de usar o certificado de uma autoridade de certificação. Entre em contato com a Bayer para maiores esclarecimentos sobre estas duas opções.

1.5 PACS, sistemas de reconhecimento de fala (SR) e RIS

Sistemas de comunicação e arquivamento de imagens (PACS), sistemas de reconhecimento de fala (SR), sistemas de informação radiológica (RIS) e outros recursos licenciáveis enviam informações da injetora para sistemas de informações hospitalares e podem atualizar outros sistemas hospitalares com documentação sobre a injeção quando licenciados e ativados. Essas informações incluem, sem limitação, estudo, dose de injeção, nome do contraste, concentração do contraste e muito mais. Os dados disponíveis para a interface são flexíveis e determinados depois de uma conversa com o cliente.

Esses recursos são ativados por meio de uma configuração técnica realizada pela equipe de manutenção ou alguém designado autorizado. Esses recursos não têm nenhuma interação ou interface de usuário na injetora.

Entre em contato com um representante de serviço para receber a documentação técnica aplicável (declarações de conformidade DICOM [84304905] e HL7 [84304891]) e obter mais informações.

1.5.1 Imagem de captura secundária

A imagem de captura secundária (SCI) mostra informações detalhadas sobre a(s) injeção(ões) realizada(s). Fornece um protocolo de injeções programado e real para contraste e solução salina.

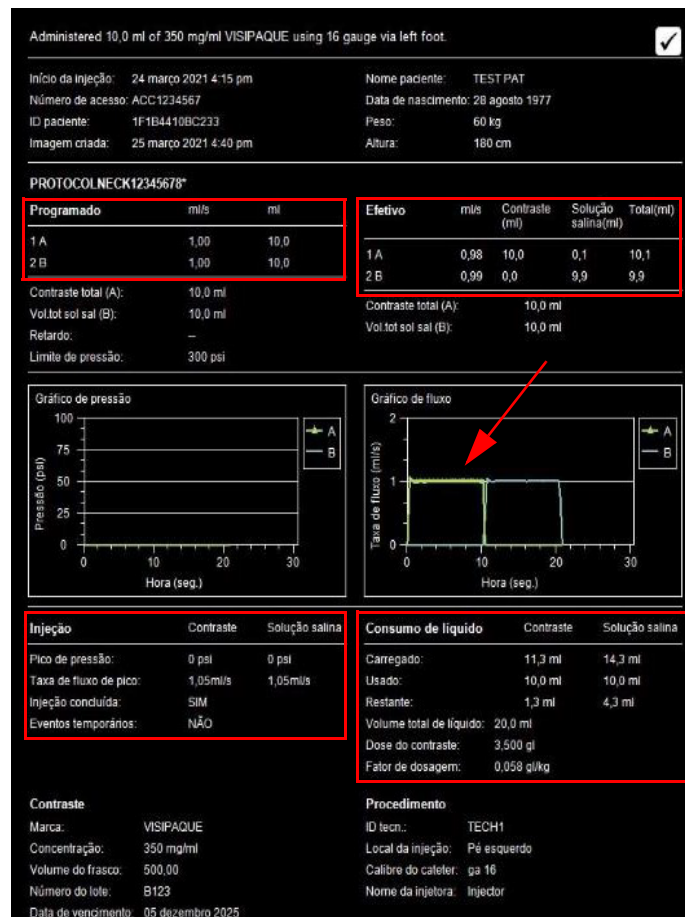

Como mostrado na captura de tela acima, a SCI fornece informações úteis de relatório sobre o exame do paciente.

Título	Descrição
Protocolo programado	Esta seção fornece a injeção da forma como programada na injetora. Se a injeção for realizada da forma normal, também representa as taxas de fluxo e volumes administrados.
Injeção real	Se o limite de pressão no sistema for atingido, esta seção fornece uma taxa de fluxo média durante a injeção para fins de relatório.*
Resumo da injeção	A pressão de pico e a taxa de fluxo são mostradas aqui e são estimativas do sistema.**
Consumo de líquido	Esta seção fornece informações sobre o meio de contraste e a solução salina carregados na injetora e utilizados no exame.
Gráficos de fluxo e pressão	Os gráficos de taxa de fluxo e de pressão fornecem um resultado das medidas registradas pelo sistema durante a injeção.

NOTA: *Se o limite de pressão não for atingido, os valores no campo Injeção real sempre serão ligeiramente menores que os detalhes de injeção programados, pois incluem os aumentos e as diminuições da taxa de fluxo. Isso pode ser observado no gráfico de fluxo. A taxa de fluxo atual exibida na captura secundária (SC) é a taxa de fluxo média em toda a duração da injeção. Em virtude da inclusão dos aumentos e das diminuições no cálculo da média, a taxa obtida sempre será um pouco abaixo da taxa programada. Quanto menor a duração da injeção, maior o impacto dos aumentos e das diminuições.

NOTA: **A taxa de fluxo de pico pode parecer ligeiramente maior do que a taxa de fluxo programada devido à aceleração do pistão, e isso não se deve a um pico na taxa de fluxo de líquido.

1.6 Isenção de responsabilidade

Especificações de operação, opções, acessórios e disponibilidade de recursos podem variar de acordo com o país. Consulte um representante de produto local da Bayer e as instruções de operação específicas de cada país.

2 Glossários de símbolos

2.1 Glossário de símbolos gerais

 ADVERTÊNCIA	<p>Indica que a informação é uma advertência. As advertências alertam para circunstâncias que podem provocar ferimento ou morte do paciente ou do operador. Leia e compreenda as advertências antes de operar o sistema.</p>
 CUIDADO	<p>Indica que a informação é uma precaução. Chama a atenção para circunstâncias que podem provocar ferimentos leves ou moderados no paciente ou operador. Leia e compreenda os avisos de cuidado antes de operar o sistema.</p>
AVISO:	<p>Indica que a informação é um aviso. Os avisos advertem sobre circunstâncias que podem provocar danos ao dispositivo. Leia e compreenda os avisos antes de operar o sistema.</p>
Observação	<p>Indica que as informações contidas no parágrafo seguinte são informações adicionais importantes ou dicas para corrigir algum erro ou para encontrar informações relacionadas no manual.</p>
	<p>Indica a necessidade do usuário de consultar as instruções de uso para obter informações importantes sobre cuidados como advertências e precauções que não podem, por vários motivos, ser apresentados no dispositivo médico propriamente dito.</p>
	<p>Indica a necessidade do usuário de consultar as instruções de uso.</p>
	<p>Indica o fabricante do dispositivo médico.</p>
	<p>Indica o representante autorizado na Comunidade Europeia/União Europeia.</p>
	<p>Indica o representante autorizado de um país específico/Representante autorizado no país.</p>
	<p>Indica a entidade que importa o dispositivo médico para o local.</p>
	<p>Indica a entidade que distribui o dispositivo médico no local.</p>
	<p>Para identificar o país do fabricante dos produtos.</p>
	<p>Indica o número de série do fabricante para que um dispositivo médico específico possa ser identificado.</p>



Indica o número de catálogo do fabricante para que o dispositivo médico possa ser identificado.



Indica uma transportadora que contém informações do identificador exclusivo do dispositivo.



Indica que o item é um dispositivo médico.



Indica a data em que o dispositivo médico foi fabricado.



Indica os limites de temperatura aos quais o dispositivo médico pode ser exposto com segurança.



Indica a faixa de umidade à qual o dispositivo médico pode ser exposto com segurança.



Indica a faixa de pressão atmosférica à qual o dispositivo médico pode ser exposto com segurança.



Para indicar a posição vertical correta da embalagem de transporte.



Indica um dispositivo médico que precisa de proteção contra umidade.



Indica um dispositivo médico que pode ser quebrado ou danificado se não for manuseado com cuidado.



Coleta seletiva para resíduos de equipamentos elétricos e eletrônicos. Para obter mais informações, consulte o site www.weee.bayer.com

2.2 Glossário de símbolos de classificação regulatória



Indica uma marcação pela qual o fabricante mostra que o dispositivo está em conformidade com os requisitos aplicáveis estipulados no Regulamento (UE) 2017/745 do Parlamento Europeu e do Conselho de 5 de abril de 2017 e com outras legislações de harmonização aplicáveis da União estabeleça sua afixação (para dispositivos médicos de Classe I).



Indica que o produto está em conformidade com os requerimentos aplicáveis, conforme legislação do Reino Unido, para afixação dessas indicações para dispositivos médicos de Classe I.



Testado para manter a conformidade com os padrões da FCC.



Indica que este produto contém certas substâncias ou elementos tóxicos ou perigosos que podem ser utilizados com segurança durante o período de proteção ambiental (indicado pelo número no meio do símbolo). Este produto deve ser reciclado imediatamente após o término do período de proteção ambiental. (Período de proteção ambiental)



Registro de certificação do produto (RPC) em Taiwan BSMI (Bureau of Standards, Metrology, and Inspection)



Comercialização de conformidade regulamentar (RCM) da Australian Communications and Media Authority (ACMA)



Marca KC (certificação da Coreia)

2.3 Glossário de classificações e ícones RM



Um item que representa riscos inaceitáveis para o paciente, equipe médica ou outras pessoas no ambiente de RM.

3 Advertências, precauções e avisos

Para ler as advertências e precauções relacionadas à injetora, consulte o manual de operação da injetora associada.



ADVERTÊNCIAS

Risco de movimento não intencional do dispositivo ou acessório – Risco de lesão do paciente e/ou operador ou danos ao equipamento.

- ◆ O leitor de código de barras acessório não é seguro para RM (ressonância magnética) e não deve ser usado na sala de exames. O leitor de código de barras acessório é uma ameaça conhecida ou representa um risco em todos os ambientes de RM, conforme definido pelos Padrões Internacionais da ASTM (Sociedade Americana de Ensaios e Materiais) para a Comercialização de Dispositivos de IRM.
- ◆ Não faça modificações não autorizadas na injetora ou em qualquer uma de suas partes ou acessórios.

4 Painel de informática

O painel de informática está localizado no lado esquerdo da interface do usuário da Estação de Trabalho Certegra e possibilita a interação com os aplicativos licenciados e o gerenciamento de informática. O painel de informática gerencia informações importantes para o procedimento de injeção. Os principais grupos de informações gerenciados pelo painel de informática são as informações do paciente, informações do procedimento, informações do líquido, observações do procedimento e informações de eventos.

4.1 Fluxo de dados

As etapas a seguir descrevem o fluxo de dados de um procedimento típico de injeção de contraste quando o painel de informática for usado em conjunto com a Estação de Trabalho Certegra:

1. Prepare o procedimento de obtenção de imagens na modalidade e prepare a injetora.
2. Insira as informações nas guias **Paciente** e **Procedimento**.
3. Insira as informações nas guias **Líquido A** e **Líquido B**.
4. Insira as informações na guia **Observações**.
5. Inicie a injeção e o imageamento.
6. A Estação de Trabalho Certegra captura os dados do sistema da injetora durante a injeção.
7. Quando a injeção é concluída, as informações da injeção são associadas automaticamente às informações do paciente, procedimento, líquido e observações e armazenadas no banco de dados do Certegra.

4.2 Gerenciamento das informações do paciente

4.2.1 Adicionar ou editar as informações do paciente para a injeção seguinte

Antes da injeção, adicione as informações do paciente ao registro de injeção por meio da guia Paciente no painel de informática.

1. Selecione a área Paciente no painel de informática (Figura 4 - 1: Painel de informática - Informações do paciente).



Figura 4 - 1: Painel de informática - Informações do paciente

2. A guia Paciente é exibida. Digite as informações em todos os campos relevantes:

a. ID do paciente, Sobrenome, Nome

i. Selecione o campo ID, Sobrenome ou Nome (Figura 4 - 2: Guia Paciente - Inserção de ID do paciente, Sobrenome, Nome).

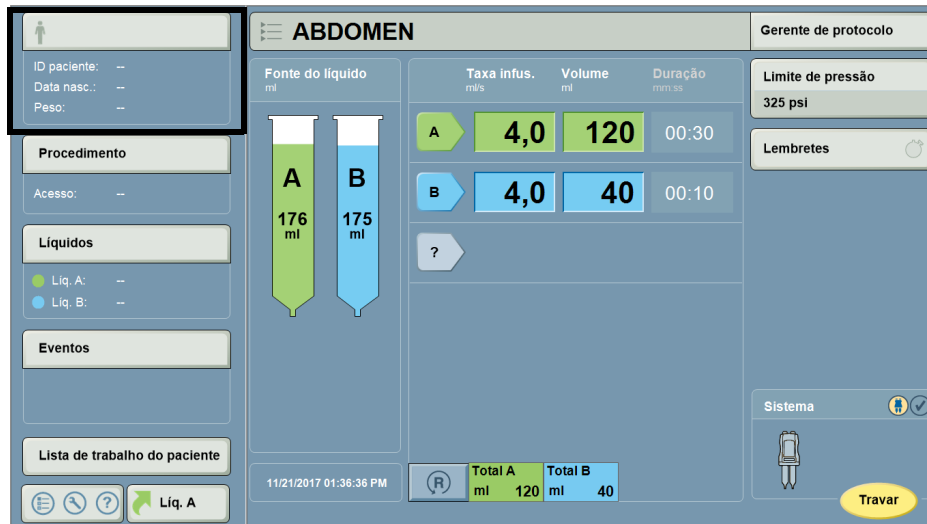
Figura 4 - 2: Guia Paciente - Inserção de ID do paciente, Sobrenome, Nome

ii. Digite os dados com o teclado alfanumérico.

iii. Pressione **Enter** para aceitar as alterações feitas no ID, sobrenome ou nome de um paciente ou pressione **Cancelar** para ignorar as alterações feitas.

b. Data de nascimento do paciente

i. Selecione o campo Data de nascimento (Figura 4 - 3: Guia Paciente - Seleção de data).

Figura 4 - 3: Guia Paciente - Seleção de data

ii. Acima do teclado numérico, selecione os campos Mês, Dia ou Ano.

iii. Insira os dados de mês, dia ou ano com o teclado numérico.

iv. Pressione **Enter** para aceitar as alterações feitas na data de nascimento de um paciente ou pressione **Cancelar** para ignorar as alterações feitas.

c. **Peso e altura do paciente**

- i. Selecione o campo **Peso** ou **Altura** (Figura 4 - 4: Guia Paciente - Seleção de peso).

Figura 4 - 4: Guia Paciente - Seleção de peso

- ii. Digite os dados apropriados com o teclado numérico.
 iii. Pressione **Enter** para aceitar as alterações feitas no peso ou altura de um paciente ou pressione **Cancelar** para ignorar as alterações feitas.

d. **Sexo do paciente**

- i. Selecione o campo **Sexo** (Figura 4 - 5: Guia Paciente - Seleção de sexo).

Figura 4 - 5: Guia Paciente - Seleção de sexo

- ii. Selecione o valor na lista **Sexo**. Quando o valor é selecionado, o campo **Sexo** é atualizado e a lista desaparece.
 iii. Para apagar o sexo atual, pressione **Limpar**. Para ignorar as alterações feitas no sexo de um paciente, pressione **Cancelar**.
3. Pressione **OK** para aceitar todas as alterações feitas nas informações do paciente ou pressione **Cancelar** para ignorar todas as alterações feitas nas informações do paciente.

4.2.2 Limpar todas as informações do paciente para a injeção seguinte

Antes da injeção, apague as informações do paciente do registro de injeção por meio da guia Paciente no painel de informática.

1. Selecione a área de informações do paciente no painel de informática.
2. Pressione **Limpar tudo**.
3. Uma mensagem é exibida. Pressione **Sim** para confirmar ou pressione **Não** para voltar para a guia Paciente.
4. Pressione **OK** para salvar as alterações.

4.2.3 Cancelar as alterações feitas nas informações do paciente para a injeção seguinte

Na guia Informações do paciente, cancele as alterações feitas nas informações do paciente para a injeção seguinte selecionando **Cancelar**. As alterações feitas são canceladas e o sistema retorna para a tela inicial.

4.3 Gerenciamento das informações do procedimento

4.3.1 Adicionar ou editar as informações do procedimento para a injeção seguinte

Antes da injeção, adicione as informações do procedimento ao registro de injeção por meio da guia Procedimento no painel de informática.

1. Selecione a área Procedimento no painel de informática (Figura 4 - 6: Painel de informática - Procedimento).



Figura 4 - 6: Painel de informática - Procedimento

2. A guia Procedimento é exibida. Digite as informações em todos os campos relevantes:

a. ID do tecnólogo

i. Selecione o campo ID do tecnólogo (Figura 4 - 7: Guia Procedimento - Inserção do ID do tecnólogo).

Figura 4 - 7: Guia Procedimento - Inserção do ID do tecnólogo

ii. Digite o ID do tecnólogo com o teclado alfanumérico.

iii. Pressione **Enter** para salvar as alterações ou **Cancelar** para ignorá-las.

b. Local da injeção

i. Selecione o campo Local da injeção (Figura 4 - 8: Guia Procedimento - Seleção do local da injeção).

Figura 4 - 8: Guia Procedimento - Seleção do local da injeção

ii. Selecione o valor na lista Local da injeção. Quando o valor é selecionado, o campo Local da injeção é atualizado e a lista desaparece.

NOTA: Se o local da injeção correto não for mostrado, mas aparecerem setas, pressione a seta **Para cima** ou **Para baixo** para mostrar entradas adicionais. Se o local da injeção não estiver na lista, consulte 6.3.4 - Ocultar ou mostrar um valor em uma lista criada pelo usuário para exibir entradas adicionais na lista Local da injeção.

iii. Pressione **Limpar** para remover o valor existente ou pressione **Cancelar** para ignorar as alterações.

c. Número de acesso e descrição do estudo

- i. Selecione o campo Número de acesso ou Descrição do estudo (Figura 4 - 9: Guia Procedimento - Inserção do número de acesso/descrição do estudo).

Figura 4 - 9: Guia Procedimento - Inserção do número de acesso/descrição do estudo

- ii. Digite os dados com o teclado alfanumérico.
- iii. Pressione **Enter** para salvar as alterações feitas no número de acesso ou na descrição do estudo ou pressione **Cancelar** para ignorar as alterações feitas.

d. Calibre do cateter

- i. Selecione o campo Calibre do cateter (Figura 4 - 10: Guia Procedimento - Seleção do calibre do cateter).

Figura 4 - 10: Guia Procedimento - Seleção do calibre do cateter

- ii. Selecione o valor na lista Calibre do cateter. Quando o valor é selecionado, o campo Calibre do cateter é atualizado e a lista desaparece.

NOTA: Se o calibre do cateter correto não aparecer na lista Calibre do cateter, mas aparecerem setas, pressione a seta **Para cima** ou **Para baixo** para mostrar entradas adicionais. Se o calibre do cateter não estiver na lista, consulte 6.3.4 - Ocultar ou mostrar um valor em uma lista criada pelo usuário para exibir entradas adicionais na lista Calibre do cateter.

- iii. Pressione **Limpar** para remover o valor existente ou pressione **Cancelar** para ignorar as alterações.
- 3. Pressione **OK** para salvar todas as alterações feitas nas informações do procedimento ou pressione **Cancelar** para ignorar todas as alterações feitas.

4.3.2 Limpar todas as informações do procedimento para a injeção seguinte

Antes da injeção, apague as informações do procedimento do registro de injeção por meio da guia Procedimento no painel de informática.

1. Selecione a área Procedimento no painel de informática.
2. Pressione **Limpar tudo**.
3. Uma mensagem é exibida. Pressione **Sim** para confirmar ou pressione **Não** para voltar para a guia Procedimento.
4. Pressione **OK** para salvar as alterações.

4.3.3 Cancelar as alterações feitas nas informações do procedimento para a injeção seguinte

Na guia Procedimento, cancele as alterações feitas nas informações do procedimento para a injeção seguinte selecionando **Cancelar**. As alterações feitas são canceladas e o sistema retorna para a tela inicial.

4.3.4 Carregar valores padrão nas informações do procedimento para a injeção seguinte

NOTA: Para configurar informações de procedimento padrão, consulte 6.2 - Configuração de valores padrão do painel de informática.

Antes da injeção, carregue as informações de procedimento padrão em um registro de injeção por meio da guia Procedimento no painel de informática.

1. Selecione a área Procedimento no painel de informática.
2. A guia Procedimento é exibida. Pressione **Carregar valores padrão** (Figura 4 - 11: Guia Procedimento - Carregar valores padrão).

Informações	
Informações do procedimento atual	
Paciente	Procedimento
ID do tecnólogo	Local da injeção
K0718C	--
Número de acesso	Calibre do cateter
ACC1234567	--
ID do estudo	Carregar valores padrão
44711855	
Descrição do estudo	
7FG4DWO60F4625H8D9O3174S7832RC	
Chave de integração do RIS	
--	
	OK
	Cancelar

Figura 4 - 11: Guia Procedimento - Carregar valores padrão

3. Pressione **OK** para salvar as alterações.

Figura 4 - 12: Guia Procedimento – Chave de integração do RIS

4.4 Gerenciamento das informações do líquido

4.4.1 Adicionar ou editar as informações do líquido para a injeção seguinte (Líquido A ou Líquido B)

Antes da injeção, adicione as informações do paciente a um registro de injeção por meio da área Líquidos no painel de informática.

1. Selecione a área Líquido no painel de informática (Figura 4 - 13: Painel de informática - Líquidos).

Figura 4 - 13: Painel de informática - Líquidos

2. A guia Líquido A é exibida (Figura 4 - 14: Guia Líquido A).

NOTA: Selecione Líquido B para abrir a guia correspondente.

Figura 4 - 14: Guia Líquido A

3. Digite as informações em todos os campos relevantes:

a. **Tipo da fonte: Líquido A**

- i. Selecione o campo Tipo da fonte (Figura 4 - 15: Seleção da fonte do líquido A).

Figura 4 - 15: Seleção da fonte do líquido A

- ii. Selecione o valor na lista Fonte do líquido. Quando o valor é selecionado, o campo Fonte do líquido é atualizado e a lista desaparece.

NOTA: Se a fonte do líquido correta não aparecer na lista Fonte do líquido, mas aparecerem setas, pressione a seta **Para cima** ou **Para baixo** para mostrar entradas adicionais.

- iii. Pressione **Limpar** para remover o valor existente ou pressione **Cancelar** para ignorar as alterações.

b. Tipo da fonte: Líquido B

- i. Selecione o campo Tipo da fonte (Figura 4 - 16: Seleção da fonte do líquido B).

The screenshot shows a software interface titled 'Informações' with a sub-header 'Current Fluid Information'. It features a tabbed menu with 'Paciente', 'Procedimento', 'Líquido A', 'Líquido B' (selected), and 'Observações'. The main area contains a 'Tipo da fonte' dropdown menu, a 'Lote' text field, and a 'Data de vencimento' text field. A 'Carregar valores padrão' button is located to the right of the date field. On the right side, there is a 'Fonte do líquido B' section with two radio button options: 'Solução salina' and 'Outro'. At the bottom right, there are 'Limpar' and 'Cancelar' buttons.

Figura 4 - 16: Seleção da fonte do líquido B

- ii. Selecione **Solução salina** ou **Outra** como fonte do líquido. Quando o valor é selecionado, o campo Tipo de fonte é atualizado e a lista desaparece.
 iii. Pressione **Limpar** para remover o valor existente ou pressione **Cancelar** para ignorar as alterações.

c. Lote

- i. Selecione o campo Lote (Figura 4 - 17: Seleção de lote).

The screenshot shows the same software interface as Figure 4-16, but with the 'Líquido A' tab selected. The 'Lote' text field is highlighted with a black rectangular box. The 'Tipo da fonte' dropdown menu is now empty. The 'Data de vencimento' text field and the 'Carregar valores padrão' button remain. The 'Fonte do líquido B' section is no longer visible. At the bottom right, there are three buttons: 'Limpar tudo', 'OK' (highlighted in yellow), and 'Cancelar'.

Figura 4 - 17: Seleção de lote

- ii. Digite os dados com o teclado alfanumérico.
 iii. Pressione **Enter** para aceitar as alterações feitas nas informações do lote ou pressione **Cancelar** para ignorar as alterações feitas.

d. Data de vencimento

- i. Selecione o campo Data de vencimento (Figura 4 - 18: Seleção de data).

Figura 4 - 18: Seleção de data

- ii. Acima do teclado numérico, selecione os campos Mês, Dia ou Ano.
 - iii. Insira o mês, dia ou ano com o teclado numérico.
 - iv. Selecione **Digitar** para aceitar as alterações feitas na data de validade ou **Cancelar** para ignorar as alterações feitas.
4. Pressione **OK** para aceitar as alterações feitas nas informações do líquido ou pressione **Cancelar** para ignorar as alterações feitas.

4.4.2 Recuperar dados anteriores de contraste (botão Líquido A)

Use o botão Líquido A para recuperar dados de contraste anteriores para a próxima injeção. O botão Líquido A armazena os últimos dados de contraste lidos ou inseridos manualmente.

1. Na tela principal da Estação de Trabalho Certegra, selecione **Líquido A** (Figura 4 - 19: Botão Líquido A).

Figura 4 - 19: Botão Líquido A

2. A janela Líquido A exibe os últimos dados de contraste lidos ou inseridos manualmente (Figura 4 - 20: Janela Líquido A na tela inicial).



Figura 4 - 20: Janela Líquido A na tela inicial

3. Selecione **OK** para confirmar a seleção das informações de contraste exibidas ou selecione **Cancelar** para cancelar a operação e voltar à tela inicial da Estação de Trabalho Certegra.

4.4.3 Limpar todas as informações do líquido para a injeção seguinte (Líquido A ou Líquido B)

Antes da injeção, apague as informações do líquido de um registro de injeção por meio da guia Líquido no painel de informática.

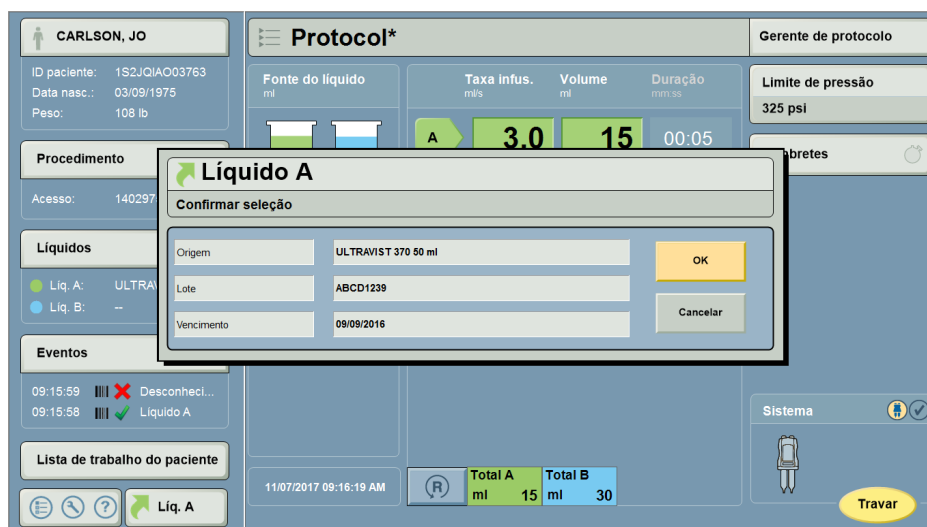
1. Selecione a área Líquidos no painel de informática.
2. A guia Líquido A é exibida.

NOTA: Selecione Líquido B para abrir a guia correspondente.

3. Pressione **Limpar tudo**.
4. Uma mensagem é exibida. Pressione **Sim** para confirmar ou pressione **Não** para voltar para a guia Líquidos.
5. Pressione **OK** para salvar as alterações.

4.4.4 Cancelar as alterações feitas nas informações do líquido para a injeção seguinte

Na guia Líquido A ou Líquido B, cancele as alterações feitas nas informações do líquido para a injeção seguinte pressionando **Cancelar**. As alterações feitas são canceladas e o sistema retorna para a tela inicial.

4.4.5 Carregar valores padrão nas informações do líquido para a injeção seguinte

NOTA: Para configurar informações do líquido, consulte 6.2 - Configuração de valores padrão do painel de informática.

Antes da injeção, carregue as informações de líquido padrão em um registro de injeção por meio da guia Líquidos no painel de informática.

1. Selecione a área Líquidos no painel de informática.
2. A guia Líquido A é exibida.

NOTA: Selecione Líquido B para abrir a guia correspondente.

3. Pressione **Carregar valores padrão** (Figura 4 - 21: Guia Líquido A - Carregar valores padrão).



Figura 4 - 21: Guia Líquido A - Carregar valores padrão

4. Pressione **OK** para salvar as alterações.

4.5 Gerenciamento das informações das observações

4.5.1 Adicionar ou editar as informações das observações para a injeção seguinte

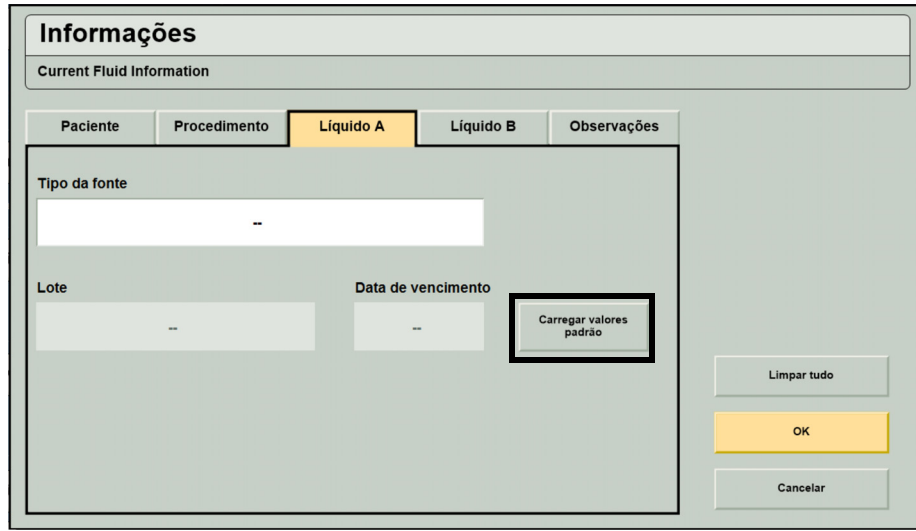
Antes da injeção, adicione as informações de observações ao registro de injeção por meio da guia Observações no painel de informática.

1. Selecione a área Paciente, Procedimento, Líquidos ou Eventos no painel de informática (Figura 4 - 22: Painel de informática - Paciente, Procedimento, Líquidos e Eventos).



Figura 4 - 22: Painel de informática - Paciente, Procedimento, Líquidos e Eventos

2. A janela Informações do paciente é exibida. Selecione a guia Observações (Figura 4 - 23: Guia Observações).

NOTA: Se a área Eventos do painel de informática tiver sido selecionada, pressione **Editar observações**. Um teclado é exibido automaticamente. Continue na etapa 4.



Figura 4 - 23: Guia Observações

3. Pressione **Editar observações**.
4. Digite as informações das observações com o teclado exibido.
5. Pressione **OK** para salvar as alterações feitas nas observações ou pressione **Cancelar** para ignorar a alteração feita.
6. A caixa Observações de procedimento e eventos exibe as alterações feitas.
7. Para salvar todas as alterações feitas, pressione **OK**. Para cancelar todas as alterações feitas, pressione **Cancelar**.

4.5.2 Limpar todas as informações de observações para a injeção seguinte

Antes da injeção, apague as informações de observações de um registro de injeção por meio da guia Observações no painel de informática.

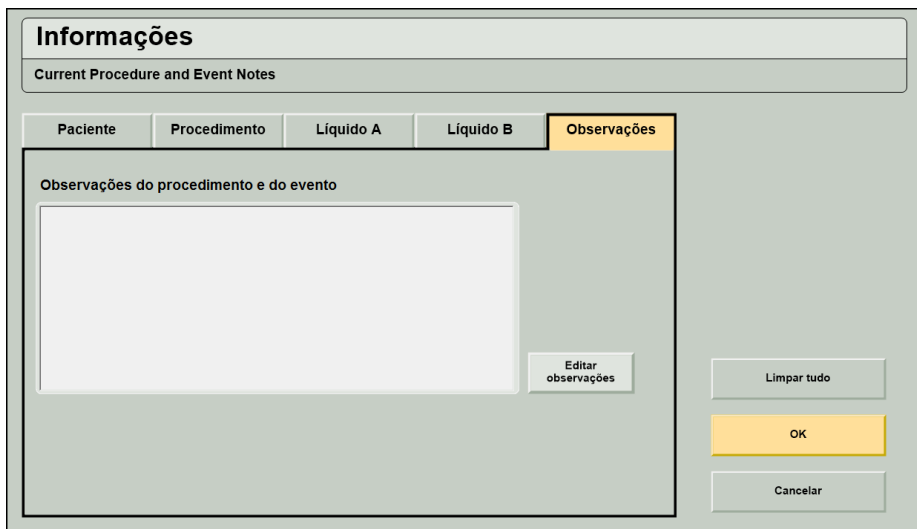
1. Selecione a área de informações do paciente, procedimento, líquido ou eventos no painel de informática.
NOTA: As observações podem ser editadas na guia Eventos, mas não podem ser apagadas. Se a área Eventos do painel de informática tiver sido selecionada, pressione **Cancelar** para voltar para a tela inicial da Estação de Trabalho Certegra.
2. Selecione a guia Observações.
3. Pressione **Limpar tudo**.
4. Uma mensagem é exibida. Pressione **Sim** para confirmar ou pressione **Não** para voltar para a guia Observações.
5. Pressione **OK** para salvar as alterações.

4.6 Gerenciamento das informações de eventos

As ocorrências de eventos gerados pelo sistema (se houver) são exibidas na área Eventos do painel de informática.

NOTA: As mensagens de eventos gerados pelo sistema que são exibidas na área Eventos não são capturadas como parte do registro de injeção. Essas informações não serão transferidas para o PACS ou RIS.

4.6.1 Visualizar informações de eventos

1. Selecione a área Eventos no painel de informática (Figura 4 - 24: Guia Eventos).



Figura 4 - 24: Guia Eventos

2. A guia Eventos é exibida (Figura 4 - 25: Detalhes da guia Eventos).

NOTA: Uma marca de verificação verde representa uma leitura de código de barras bem-sucedida. Uma leitura bem-sucedida é exibida com o nome do campo preenchido e um carimbo de data e hora da leitura.

NOTA: Um X vermelho representa uma mensagem de erro, que pode incluir uma leitura de código de barras com falha, um padrão de código de barras não configurado para uso com o sistema ou alguma tentativa de ler um código de barras quando a leitura é proibida pelo sistema.

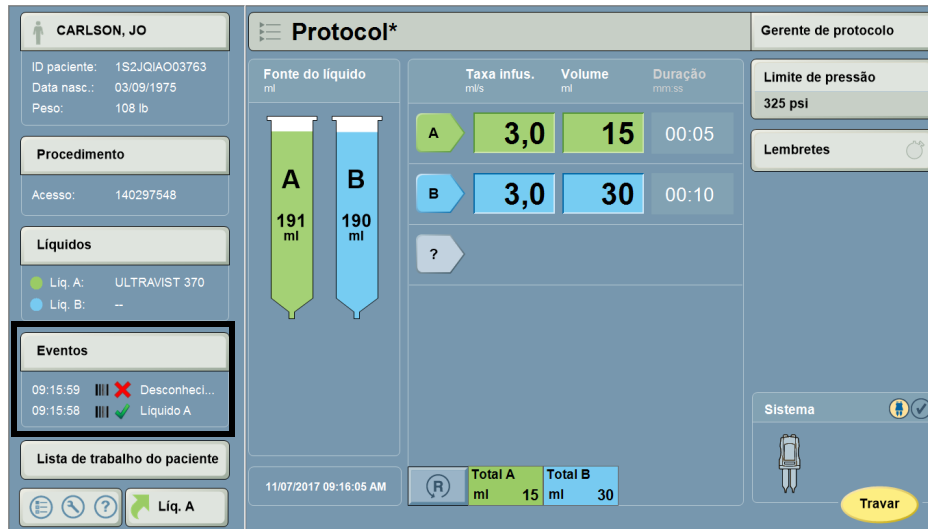

Figura 4 - 25: Detalhes da guia Eventos

4.6.2 Editar observações no painel Eventos

NOTA: As observações podem ser editadas na guia Eventos, mas não podem ser apagadas. Para apagar as observações, consulte 4.5.2 - Limpar todas as informações de observações para a injeção seguinte.

1. Selecione a área Eventos no painel de informática.
2. A guia Eventos é exibida. Selecione **Editar observações** (Figura 4 - 26: Guia Eventos - Editar observações).

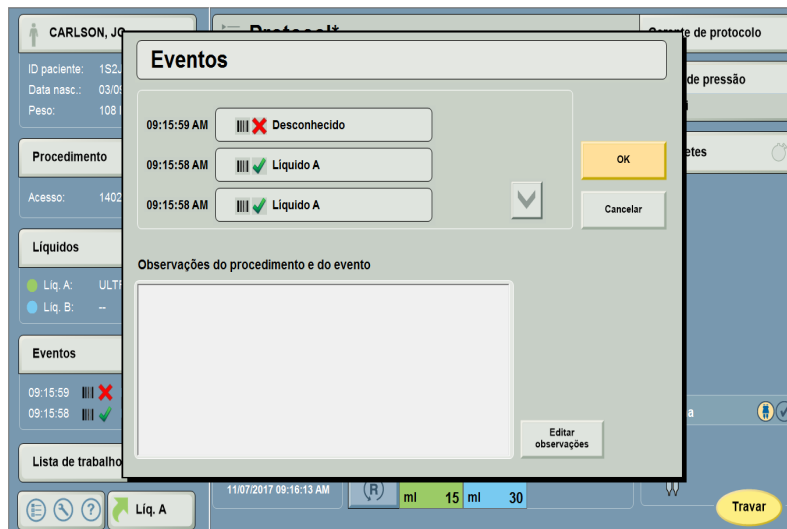

Figura 4 - 26: Guia Eventos - Editar observações

3. Digite as informações das observações com o teclado exibido.
4. Pressione **OK** para salvar as alterações feitas nas observações ou pressione **Cancelar** para ignorar a alteração feita.
5. A caixa Observações de procedimento e eventos exibe as alterações feitas.
6. Para salvar todas as alterações feitas, pressione **OK**. Para cancelar todas as alterações feitas, pressione **Cancelar**.

4.7 Navegação e layout da tela

4.7.1 Painel de informática

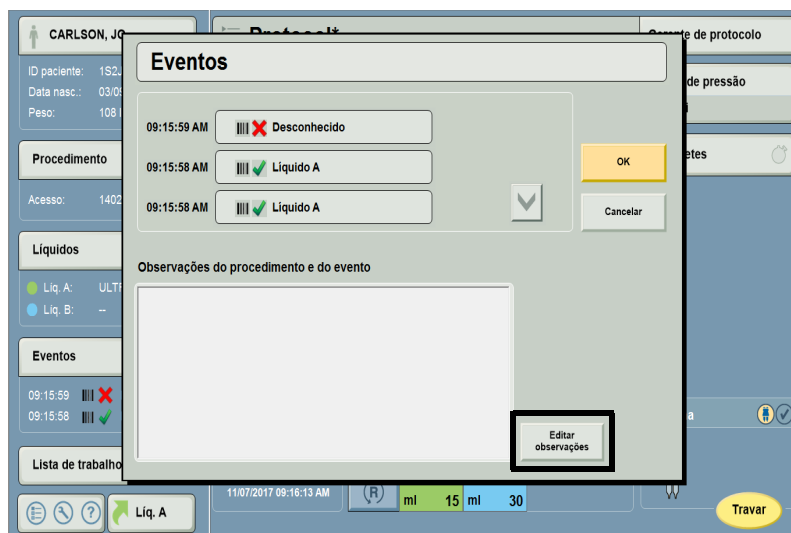

Figura 4 - 27: Painel de informática

Tabela 4 - 1: Navegação e layout da tela do painel de informática

Número	Nome	Descrição
1	Informações do paciente	<ul style="list-style-type: none"> Mostra as principais informações do paciente: Nome do paciente, ID, data de nascimento e peso. Permite acessar a guia Paciente, que contém informações detalhadas do paciente. Consulte 4.7.2 - Guia Paciente.
2	Informações do procedimento	<ul style="list-style-type: none"> Mostra as principais informações do procedimento: Número de acesso. Permite acessar a guia Procedimento, que contém informações detalhadas do procedimento. Consulte 4.7.3 Guia Procedimento.
3	Informações do líquido	<ul style="list-style-type: none"> Exibe as principais informações de identificação dos líquidos de cada seringa: marca e concentração (contraste) e tipo de líquido (solução salina). Permite acessar as duas guias de líquido, Líquido A e Líquido B, que contém informações detalhadas dos líquidos. Consulte 4.7.4 Guias Líquido A e Líquido B.
4	Informações dos eventos	<ul style="list-style-type: none"> Exibe os eventos gerados pelo sistema, caso tenham ocorrido. Consulte 4.6 - Gerenciamento das informações de eventos.
5	Botão Lista de trabalho do paciente	<ul style="list-style-type: none"> Permite acessar a lista de trabalho do paciente e a funcionalidade Lista de Trabalho de Modalidade. Consulte 5 - Lista de Trabalho de Modalidade.

4.7.2 Guia Paciente

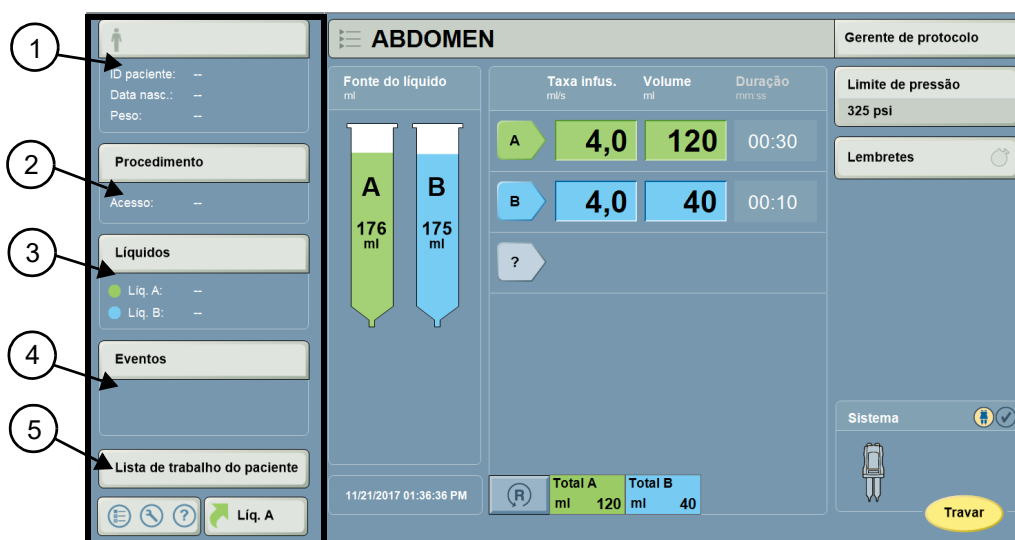
A imagem mostra a interface de usuário para a 'Guia Paciente'. O título da janela é 'Informações' e o subtítulo é 'Current Patient Information'. Abaixo disso, há uma barra de guias com 'Paciente' selecionado, e outras opções: 'Procedimento', 'Líquido A', 'Líquido B' e 'Observações'. O formulário principal contém os seguintes campos:

- ID***: Campo de texto com um ícone de lupa e um botão de seta para a direita. Marcado com o número 1.
- Sobrenome** e **Nome**: Campos de texto lado a lado. Marcado com o número 2.
- Data de nascimento***: Campo de data com ícone de calendário. Marcado com o número 3.
- Peso**: Campo de texto com unidade 'lb' e ícone de balança. Marcado com o número 4.
- Altura**: Campo de texto com unidade 'cm' e ícone de pessoa. Marcado com o número 5.
- Sexo**: Campo de texto com ícone de seta para a direita. Marcado com o número 6.

À direita do formulário, há três botões empilhados: 'Limpar tudo' (marcado com 7), 'OK' (marcado com 8) e 'Cancelar' (marcado com 9).

Figura 4 - 28: Guia Paciente

Tabela 4 - 2: Navegação e layout da tela da guia Paciente

Número	Nome	Descrição
1	ID	Identificação ou número de prontuário do paciente (MRN)
2	Sobrenome, Nome	Sobrenome e nome do paciente
3	Data de nascimento	Data de nascimento do paciente
4	Peso	Peso do paciente
5	Altura	Altura do paciente
6	Sexo	Sexo do paciente
7	Botão Limpar tudo	Apaga todos os valores em todos os campos com guias: Paciente, Procedimento, Líquido A, Líquido B e Observações.
8	Botão OK	Aceita todos os valores em todos os campos com guias: Paciente, Procedimento, Líquido A, Líquido B e Observações.
9	Botão Cancelar	Cancela as alterações feitas nas informações e sai da janela Informações do paciente.

4.7.3 Guia Procedimento



Figura 4 - 29: Guia Procedimento

Tabela 4 - 3: Navegação e layout da tela da guia Procedimento

Número	Nome	Descrição
1	Local da injeção	Local no paciente onde o cateter intravenoso será posicionado
2	ID do tecnólogo	ID do tecnólogo responsável pelo procedimento
3	Número de acesso	O número de acesso do procedimento
4	ID do estudo	Número de identificação associado ao procedimento

Tabela 4 - 3: Navegação e layout da tela da guia Procedimento

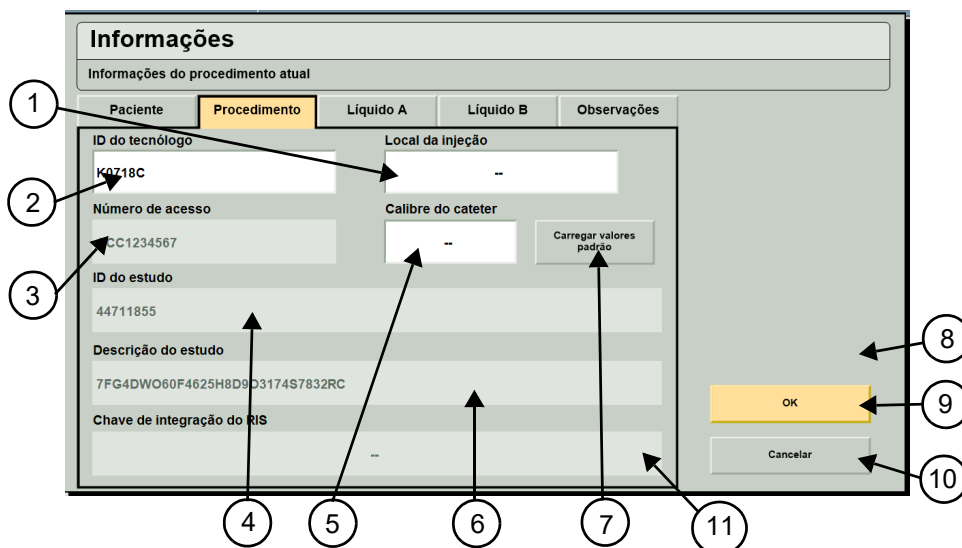
Número	Nome	Descrição
5	Calibre do cateter	Calibre do cateter usado para o procedimento
6	Descrição do estudo	Descrição do estudo para o procedimento
7	Botão Carregar valores padrão	Inserir os valores padrão em todos os campos de dados do procedimento.
8	Botão Limpar tudo	Apaga todos os valores em todos os campos com guias: Paciente, Procedimento, Líquido A, Líquido B e Observações.
9	Botão OK	Aceita todos os valores em todos os campos com guias: Paciente, Procedimento, Líquido A, Líquido B e Observações.
10	Botão Cancelar	Cancela as alterações feitas e sai da janela Informações do paciente.
11	Chave de integração do RIS	Chave de integração do RIS para o procedimento

4.7.4 Guias Líquido A e Líquido B

NOTA: A Figura 4 - 30: Guia Líquido mostra a guia Líquido A. A guia Líquido B é idêntica à guia Líquido A.



Figura 4 - 30: Guia Líquido

Tabela 4 - 4: Navegação e layout da tela da guia Líquido A e Líquido B

Número	Nome	Descrição
1	Tipo da fonte	Identificação do líquido: contraste ou solução salina
2	Lote	Código do lote do recipiente do líquido
3	Data de vencimento	Data de vencimento do recipiente do líquido
4	Botão Carregar valores padrão	Inserir os valores padrão em todos os campos de dados de Líquido A.
5	Botão Limpar tudo	Apaga todos os valores em todos os campos com guias: Paciente, Procedimento, Líquido A, Líquido B e Observações.

Tabela 4 - 4: Navegação e layout da tela da guia Líquido A e Líquido B

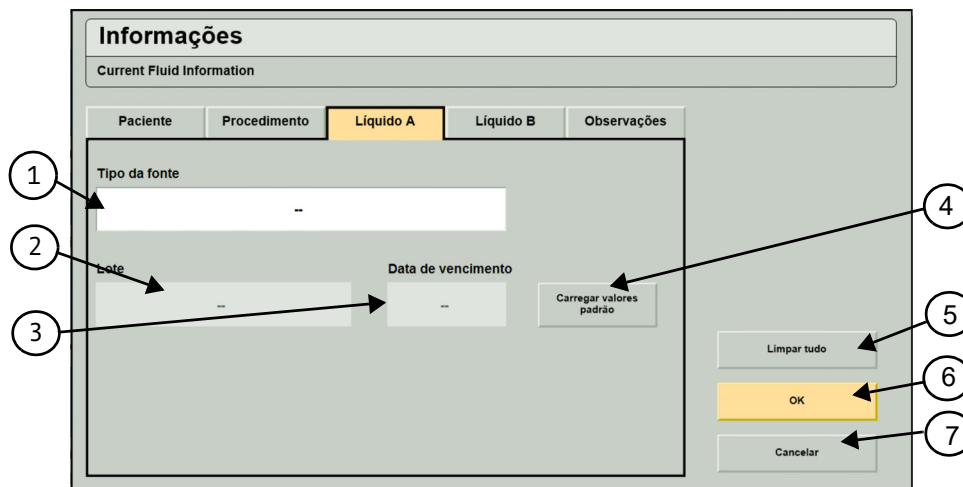
Número	Nome	Descrição
6	Botão OK	Aceita todos os valores em todos os campos com guias: Paciente, Procedimento, Líquido A, Líquido B e Observações.
7	Botão Cancelar	Cancela as alterações feitas nas informações e sai da janela Informações do paciente.

4.7.5 Guia Observações



Figura 4 - 31: Guia Observações

Tabela 4 - 5: Navegação e layout da tela da guia Observações

Número	Nome	Descrição
1	Observações do procedimento e do evento	Visualização das observações atualmente inseridas
2	Botão Editar observações	Permite modificar o parágrafo de observações do procedimento e dos eventos.
3	Botão Limpar tudo	Apaga todos os valores em todos os campos com guias: Paciente, Procedimento, Líquido A, Líquido B e Observações.
4	Botão OK	Aceita todos os valores em todos os campos com guias: Paciente, Procedimento, Líquido A, Líquido B e Observações.
5	Botão Cancelar	Cancela as alterações feitas nas informações e sai da janela Informações do paciente.

4.7.6 Guia Eventos

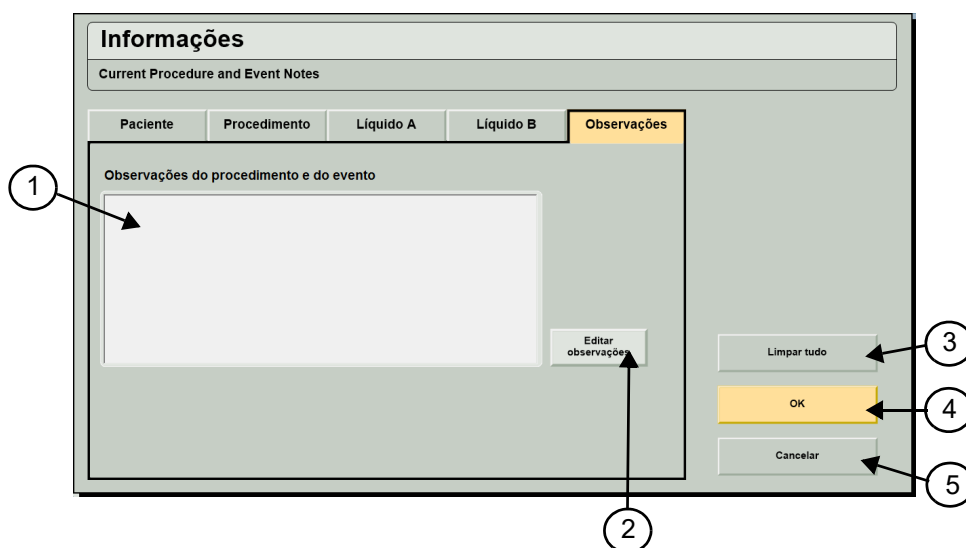

Figura 4 - 32: Guia Eventos

Tabela 4 - 6: Navegação e layout da tela da guia Eventos

Número	Nome	Descrição
1	Detalhes dos eventos	Exibe uma lista de eventos bem-sucedidos ou não com carimbos de data e hora. Consulte 4.6.1 - Visualizar informações de eventos.
2	Observações do procedimento e do evento	Visualização das observações atualmente inseridas
3	Botão OK	Aceita as alterações feitas no parágrafo de observações do procedimento e dos eventos.
4	Botão Cancelar	Cancela as alterações feitas nas informações e sai da guia Eventos.
5	Botão Editar observações	Permite modificar o parágrafo de observações do procedimento e dos eventos.

5 Lista de Trabalho de Modalidade

A Lista de Trabalho de Modalidade é um aplicativo que permite utilizar o servidor da Lista de Trabalho de Modalidade do departamento para identificar e selecionar o paciente e o estudo do procedimento de injeção de contraste seguinte para preencher automaticamente as seções de informações do paciente e do procedimento no painel de informática. Quando o aplicativo acessa o servidor da Lista de Trabalho de Modalidade do departamento, um conjunto de registros de pacientes e estudos é carregado no sistema da Estação de Trabalho Certegra para a criação de uma lista de trabalho de pacientes interna.

NOTA: Devido a integrações diferentes com o painel de informática, a Lista de Trabalho de Modalidade pode não ser aplicável em todos os sistemas.

5.1 Selecionar um paciente

5.1.1 Configurar as informações do paciente e do estudo para uma injeção de contraste

Para configurar as informações do paciente e do estudo para uma injeção de contraste usando o recurso Lista de Trabalho de Modalidade na Estação de Trabalho Certegra:

1. Selecione **Lista de trabalho do paciente** na tela inicial da Estação de Trabalho Certegra (Figura 5 - 1: Lista de trabalho do paciente).



Figura 5 - 1: Lista de trabalho do paciente

- Uma chamada ativa é feita para o servidor Lista de Trabalho de Modalidade da instalação. As entradas resultantes são exibidas na tela Lista de trabalho de pacientes (Figura 5 - 2: Tela principal da lista de trabalho de pacientes).

Nome do paciente	Data de nascimento	ID	Hora - Data	Acesso	Descrição do estudo
ALLEN, BRANDY	07/02/1948	1H3SRLICF08QI	04:00 PM 10/09/2017	796613297	74182 - ABDOMEN WITH AND WITHOUT CO
BANKS, DOROTHY	03/30/1977	CCZPZRDC15Y4	04:00 AM 10/09/2017	172176880	70552 - BRAIN WITH AND WITHOUT CONTR
BISHOP, JULIO	12/26/1971	1E1IVX8E5TM3F	11:00 PM 10/09/2017	712312971	74182 - ABDOMEN WITH AND WITHOUT CO
BROOKS, TAMMY	08/19/1942	1Q1DMTR48AX7U	04:00 AM 10/08/2017	24869513	71551 - CHEST WITH AND WITHOUT CONF
CAMPBELL, OLGA	03/31/1963	1A7OCUS56U5TX	12:00 AM 10/08/2017	615295914	70552 - BRAIN WITH AND WITHOUT CONTR
COLLINS, RUTH	05/29/1971	1RL88TLLWMQ8K	05:00 AM 10/09/2017	340461916	72196 - PELVIS WITH AND WITHOUT CONT
DAVIS, HENRY	03/23/1980	17B9700F30EA8	12:00 AM 10/07/2017	749282309	71550 - CHEST WITHOUT CONTRAST
FERNANDEZ, CHARLO...	07/09/1938	9A1UYREZC2BX	12:00 AM 10/07/2017	411928034	70551 - BRAIN WITHOUT CONTRAST
FERNANDEZ, DALE	09/05/1958	FC2ZIF43XTX1	10:00 PM 10/07/2017	249949304	73702 - CTA LOWER EXTREMITY WITH ANE
FLEMING, BERNARD	12/26/1993	1OJ0NMLKLIDR	03:00 PM 10/07/2017	641917899	74182 - ABDOMEN WITH AND WITHOUT CO

Figura 5 - 2: Tela principal da lista de trabalho de pacientes

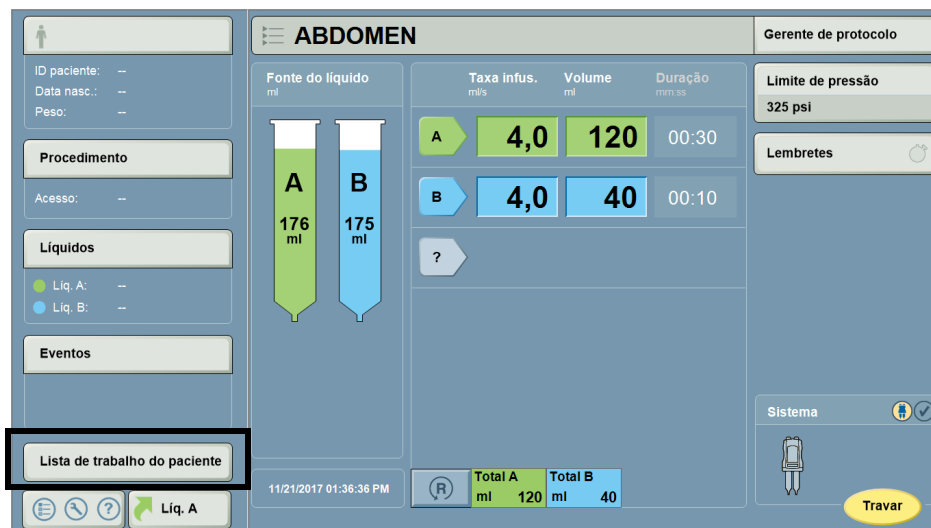
- Identifique o paciente e estudo apropriados para o estudo de contraste seguinte.
- Selecione o paciente pressionando qualquer um dos elementos associados à linha de entrada do paciente na Lista de trabalho de pacientes. Isso confirma a seleção do paciente e do estudo para o procedimento de injeção seguinte, retorna o sistema para a tela inicial da Estação de Trabalho Certegra e preenche as guias Paciente e Procedimento com as informações apropriadas.

5.1.2 Inserção de paciente anônimo para uma injeção de contraste

Use o botão Paciente anônimo para inserir um nome de paciente pré-determinado como placeholder quando não houver informações do paciente disponíveis. Pressionar o botão Paciente anônimo preenche os campos de nome e sobrenome com valores pré-determinados (por exemplo, "John Doe") e apaga outros campos específicos.

NOTA: Para configurar valores de Paciente anônimo, consulte 11.10.1 - Ativar e configurar paciente anônimo.

Para inserir um paciente anônimo para uma injeção:

NOTA: O paciente anônimo também pode ser selecionado depois da injeção usando Confirmação de dados. Consulte 7.3.3.1 Atualizar a seleção de Lista de trabalho de pacientes usando Paciente anônimo para obter mais informações.

- Selecione **Lista de trabalho de pacientes** na tela inicial da Estação de Trabalho Certegra.
- Uma chamada ativa é feita para o servidor Lista de Trabalho de Modalidade da instalação. As entradas resultantes são exibidas na tela Lista de trabalho de pacientes.

3. Selecione o botão **Paciente anônimo** (Figura 5 - 3: Paciente anônimo).

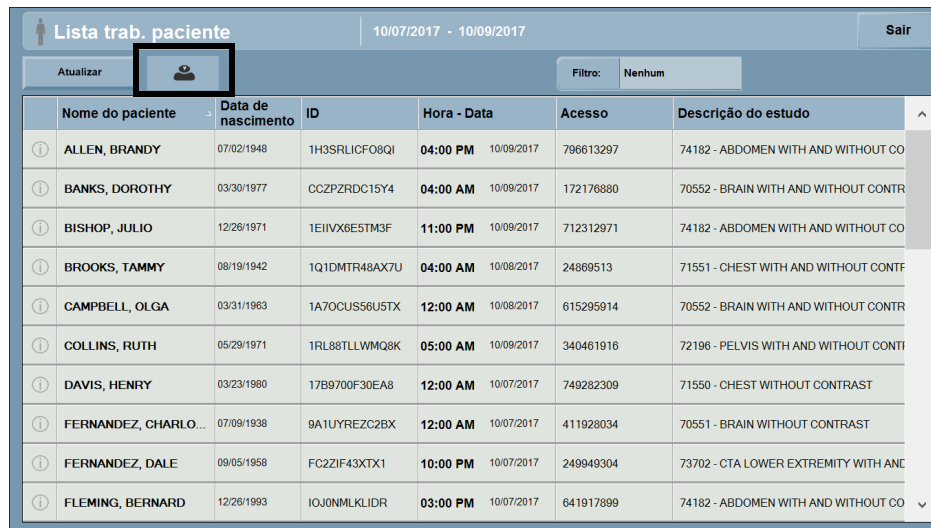

	Nome do paciente	Data de nascimento	ID	Hora - Data	Acesso	Descrição do estudo
①	ALLEN, BRANDY	07/02/1948	1H3SRLICF08QI	04:00 PM 10/09/2017	796613297	74182 - ABDOMEN WITH AND WITHOUT CO
①	BANKS, DOROTHY	03/30/1977	CCZPZRDC15Y4	04:00 AM 10/09/2017	172176880	70552 - BRAIN WITH AND WITHOUT CONTR
①	BISHOP, JULIO	12/26/1971	1EIVX8E5TM3F	11:00 PM 10/09/2017	712312971	74182 - ABDOMEN WITH AND WITHOUT CO
①	BROOKS, TAMMY	08/19/1942	1Q1DMTR48AX7U	04:00 AM 10/08/2017	24869513	71551 - CHEST WITH AND WITHOUT CONF
①	CAMPBELL, OLGA	03/31/1963	1A7OCUS56U5TX	12:00 AM 10/08/2017	615295914	70552 - BRAIN WITH AND WITHOUT CONTR
①	COLLINS, RUTH	05/29/1971	1RL88TLLWMQ8K	05:00 AM 10/09/2017	340461916	72196 - PELVIS WITH AND WITHOUT CONTI
①	DAVIS, HENRY	03/23/1980	17B9700F30EA8	12:00 AM 10/07/2017	749282309	71550 - CHEST WITHOUT CONTRAST
①	FERNANDEZ, CHARLO...	07/09/1938	9A1UYREZC2BX	12:00 AM 10/07/2017	411928034	70551 - BRAIN WITHOUT CONTRAST
①	FERNANDEZ, DALE	09/05/1958	FC2ZIF43XTX1	10:00 PM 10/07/2017	249949304	73702 - CTA LOWER EXTREMITY WITH ANE
①	FLEMING, BERNARD	12/26/1993	IOJONMLKLIDR	03:00 PM 10/07/2017	641917899	74182 - ABDOMEN WITH AND WITHOUT CO

Figura 5 - 3: Paciente anônimo

4. O sistema retorna à tela inicial da Estação de Trabalho Certegra. O campo Paciente é preenchido com nome e sobrenome pré-determinados, e outros campos específicos são apagados.

5.2 Atualizar a lista de trabalho de pacientes do servidor da Lista de Trabalho de Modalidade

Abra a Lista de trabalho de pacientes selecionando **Lista de trabalho de pacientes** na tela inicial da Estação de Trabalho Certegra. Uma chamada ativa é feita para o servidor da Lista de Trabalho de Modalidade do departamento, e as entradas resultantes são exibidas na tela Lista de trabalho de pacientes.

Para atualizar a Lista de trabalho de pacientes, a qualquer momento, na tela principal da lista de trabalho de pacientes, pressione **Atualizar** (Figura 5 - 4: Atualizar Lista de trabalho de pacientes).

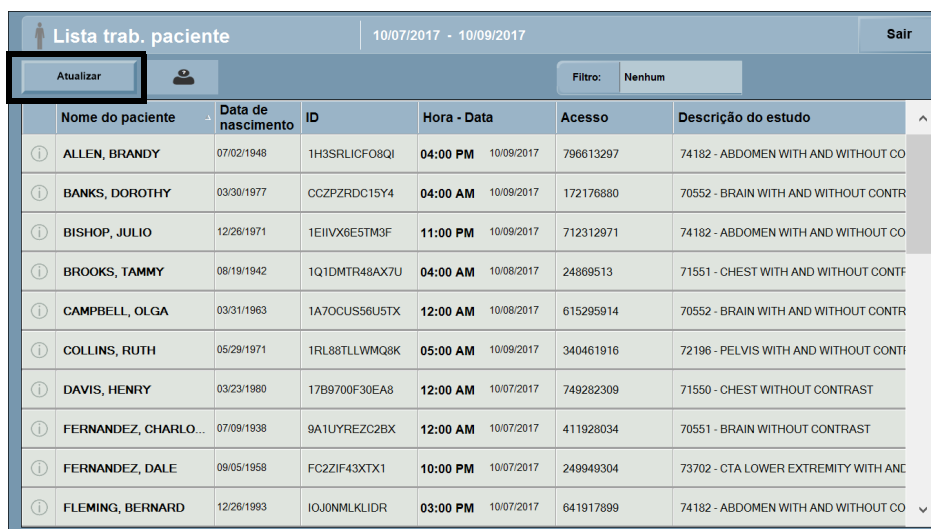

	Nome do paciente	Data de nascimento	ID	Hora - Data	Acesso	Descrição do estudo
①	ALLEN, BRANDY	07/02/1948	1H3SRLICF08QI	04:00 PM 10/09/2017	796613297	74182 - ABDOMEN WITH AND WITHOUT CO
①	BANKS, DOROTHY	03/30/1977	CCZPZRDC15Y4	04:00 AM 10/09/2017	172176880	70552 - BRAIN WITH AND WITHOUT CONTR
①	BISHOP, JULIO	12/26/1971	1EIVX8E5TM3F	11:00 PM 10/09/2017	712312971	74182 - ABDOMEN WITH AND WITHOUT CO
①	BROOKS, TAMMY	08/19/1942	1Q1DMTR48AX7U	04:00 AM 10/08/2017	24869513	71551 - CHEST WITH AND WITHOUT CONF
①	CAMPBELL, OLGA	03/31/1963	1A7OCUS56U5TX	12:00 AM 10/08/2017	615295914	70552 - BRAIN WITH AND WITHOUT CONTR
①	COLLINS, RUTH	05/29/1971	1RL88TLLWMQ8K	05:00 AM 10/09/2017	340461916	72196 - PELVIS WITH AND WITHOUT CONTI
①	DAVIS, HENRY	03/23/1980	17B9700F30EA8	12:00 AM 10/07/2017	749282309	71550 - CHEST WITHOUT CONTRAST
①	FERNANDEZ, CHARLO...	07/09/1938	9A1UYREZC2BX	12:00 AM 10/07/2017	411928034	70551 - BRAIN WITHOUT CONTRAST
①	FERNANDEZ, DALE	09/05/1958	FC2ZIF43XTX1	10:00 PM 10/07/2017	249949304	73702 - CTA LOWER EXTREMITY WITH ANE
①	FLEMING, BERNARD	12/26/1993	IOJONMLKLIDR	03:00 PM 10/07/2017	641917899	74182 - ABDOMEN WITH AND WITHOUT CO

Figura 5 - 4: Atualizar Lista de trabalho de pacientes

5.3 Encontrar um paciente na lista de trabalho de pacientes

Para abrir a Lista de trabalho de pacientes, selecione **Lista de trabalho de pacientes** na tela inicial da Estação de Trabalho Certegra. Uma chamada ativa é feita para o servidor da Lista de Trabalho de Modalidade do departamento, e as entradas resultantes são exibidas na tela Lista de trabalho de pacientes.

5.3.1 Organizar a lista de trabalho de pacientes (aplicável a todos os cabeçalhos de colunas da lista de trabalho de pacientes)

NOTA: É possível classificar o cabeçalho de cada coluna da Lista de trabalho de pacientes.

1. Pressione o cabeçalho aplicável.
2. Um acento circunflexo aparece ao lado do nome do cabeçalho.
3. Pressione o cabeçalho novamente para classificar em ordem decrescente.
4. Pressione o cabeçalho duas vezes para classificar em ordem crescente.

5.3.2 Navegar na lista de trabalho de pacientes

Use a barra de rolagem à direita da lista de trabalho de pacientes para navegar pela lista.

- ◆ Selecionar os símbolos de seta para cima ou para baixo move a lista de trabalho uma entrada por vez.
- ◆ Selecione e arraste o controle deslizante da barra de rolagem para cima ou para baixo para mover a lista para cima ou para baixo até que o controle não seja mais tocado.
- ◆ Pressione e solte a barra de rolagem acima ou abaixo do controle deslizante da barra de rolagem para mover o trabalho de entradas de uma página para cima ou para baixo.
- ◆ Pressione e solte a barra de rolagem acima ou abaixo do controle deslizante da barra de rolagem para mover o trabalho de entradas de uma página para cima ou para baixo até o controle deslizante atingir o ponto tocado.

5.3.3 Criar um filtro na lista de trabalho

Para criar um filtro na Lista de trabalho de pacientes:

1. Na tela principal da Lista de trabalho de pacientes, pressione **Filtro** (Figura 5 - 5: Filtro da Lista de trabalho de pacientes).

Nome do paciente	Data de nascimento	ID	Hora - Data	Acesso	Descrição do estudo	
ALLEN, BRANDY	07/02/1948	1H3SRLICF08QI	04:00 PM	10/09/2017	796613297	74182 - ABDOMEN WITH AND WITHOUT CO
BANKS, DOROTHY	03/30/1977	CCZPZRDC15Y4	04:00 AM	10/09/2017	172176880	70552 - BRAIN WITH AND WITHOUT CONTR
BISHOP, JULIO	12/28/1971	1E1IVX8ESTM3F	11:00 PM	10/09/2017	712312971	74182 - ABDOMEN WITH AND WITHOUT CO
BROOKS, TAMMY	08/19/1942	1Q1DMTR48AX7U	04:00 AM	10/08/2017	24869513	71551 - CHEST WITH AND WITHOUT CONF
CAMPBELL, OLGA	03/31/1963	1A7OCUS56U5TX	12:00 AM	10/08/2017	615295914	70552 - BRAIN WITH AND WITHOUT CONTR
COLLINS, RUTH	05/29/1971	1RL88TLLWMQ8K	05:00 AM	10/09/2017	340461916	72196 - PELVIS WITH AND WITHOUT CONTI
DAVIS, HENRY	03/23/1980	17B9700F30EA8	12:00 AM	10/07/2017	749282309	71550 - CHEST WITHOUT CONTRAST
FERNANDEZ, CHARLO...	07/09/1938	9A1UYREZC2BX	12:00 AM	10/07/2017	411928034	70551 - BRAIN WITHOUT CONTRAST
FERNANDEZ, DALE	09/05/1958	FCZZIF43XTX1	10:00 PM	10/07/2017	249949304	73702 - CTA LOWER EXTREMITY WITH ANE
FLEMING, BERNARD	12/26/1993	1OJ0NMLKLIDR	03:00 PM	10/07/2017	641917899	74182 - ABDOMEN WITH AND WITHOUT CO

Figura 5 - 5: Filtro da Lista de trabalho de pacientes

2. Selecione os critérios do filtro apropriados (Figura 5 - 6: Selecionar filtro).



Figura 5 - 6: Selecionar filtro

NOTA: Para os critérios de filtro nome da estação, ID, número de acesso, médico solicitante e descrição do estudo, o sistema usa os conceitos de caracteres curinga e “começar com” para criar um filtro que retorne todas as entradas que começam com os caracteres digitados.

a. Nome do paciente

- i. Digite os dados do filtro com o teclado alfanumérico.
- ii. Pressione **Enter** para aceitar as alterações feitas ou pressione **Cancelar** para ignorá-las.

b. ID

- i. Digite os dados do filtro com o teclado alfanumérico.
- ii. Pressione **Enter** para aceitar as alterações feitas ou pressione **Cancelar** para ignorá-las.

c. Número de acesso

- i. Digite os dados do filtro com o teclado alfanumérico.
- ii. Pressione **Enter** para aceitar as alterações feitas ou pressione **Cancelar** para ignorá-las.

d. Data

- i. Insira dados de filtro.
- ii. Selecione os campos Mês, Dia e Ano para alterar o valor do campo (Figura 5 - 7: Lista de trabalho de pacientes - Selecionar data).



Figura 5 - 7: Lista de trabalho de pacientes - Selecionar data

- iii. Use as setas para aumentar ou diminuir o valor ou pressione **Hoje** para usar a data atual.
- iv. Pressione **OK** para aceitar as alterações feitas ou pressione **Cancelar** para ignorá-las.

e. Nome da estação

- i. Selecione uma entrada na lista Nome da estação (Figura 5 - 8: Lista de trabalho de pacientes - Selecionar nome da estação).

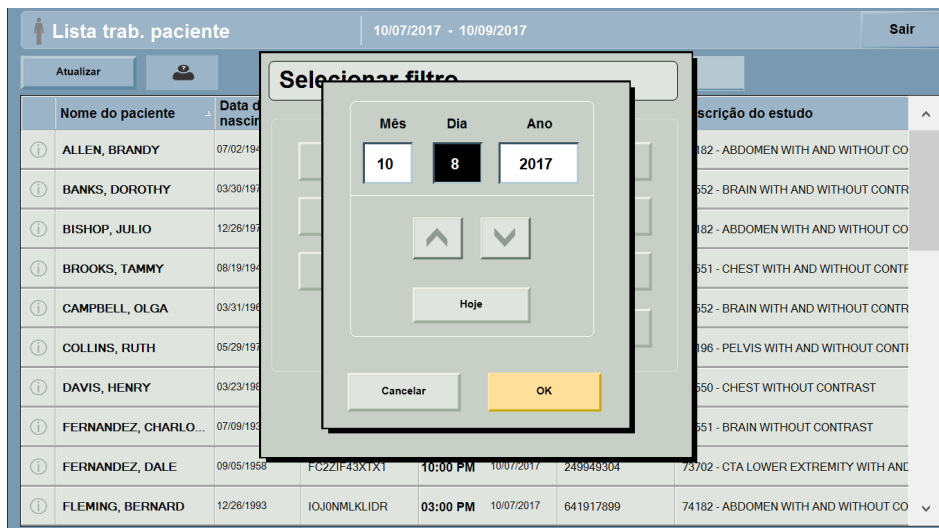

Figura 5 - 8: Lista de trabalho de pacientes - Selecionar nome da estação

- ii. Quando o valor é selecionado, o campo Nome da estação é atualizado e a lista desaparece.

NOTA: Se o local da injeção correto não for mostrado, mas aparecerem setas, pressione a seta **Para cima** ou **Para baixo** para mostrar entradas adicionais. Se o nome da estação não estiver contido na lista, consulte 6.3.2 - Adicionar um valor a uma lista criada pelo usuário para adicionar entradas à lista Nome da estação.

- iii. Pressione **Limpar** para remover o valor existente ou pressione **Cancelar** para ignorar as alterações.

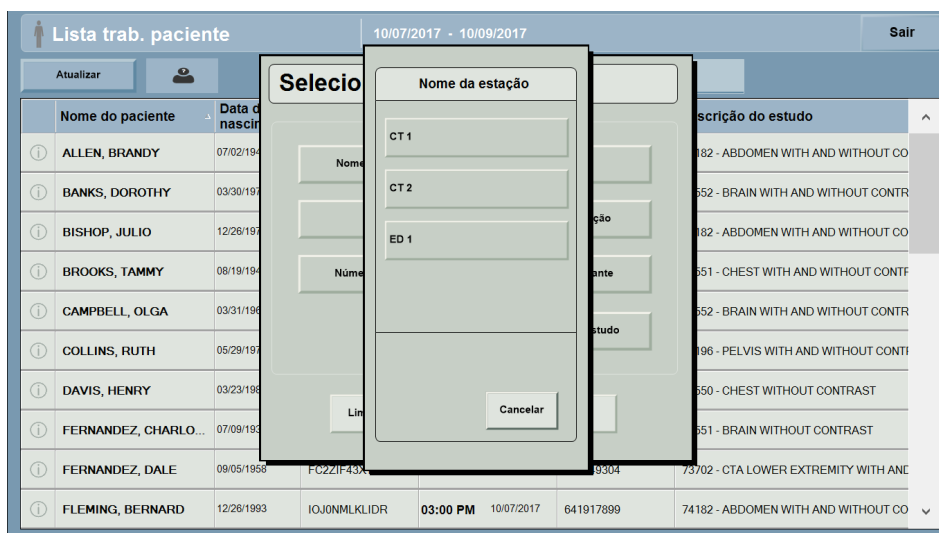
- f. **Médico solicitante**
 - i. Digite os dados do filtro com o teclado alfanumérico.
 - ii. Pressione **Enter** para aceitar as alterações feitas ou pressione **Cancelar** para ignorá-las.
 - g. **Descrição do estudo**
 - i. Digite os dados do filtro com o teclado alfanumérico.
 - ii. Pressione **Enter** para aceitar as alterações feitas ou pressione **Cancelar** para ignorá-las.
3. Os dados de filtro são criados automaticamente depois de selecionar os critérios de filtro apropriados e pressionar **Enter**. O sistema aplica os critérios de filtro selecionados, filtra os dados para a lista de trabalho de pacientes e exibe apenas os registros da lista de trabalho de pacientes que correspondem ao filtro.

5.3.4 Remover um filtro na lista de trabalho

1. Selecione **Filtro** na tela principal da Lista de trabalho de pacientes.
2. Selecione **Limpar filtro** para remover o filtro (Figura 5 - 9: Limpar filtro).



Figura 5 - 9: Limpar filtro

3. O filtro é removido, e o sistema retorna à tela principal da Lista de trabalho de pacientes sem um filtro aplicado. A área de filtro exibe "Filtro: nenhum".

5.4 Navegação e layout da tela

5.4.1 Lista de trabalho principal de pacientes



Figura 5 - 10: Tela principal da lista de trabalho de pacientes

Tabela 5 - 1: Áreas de informações da tela principal da Lista de trabalho de pacientes

Número	Nome	Descrição
1	Intervalo de data	Exibe o intervalo de data dos estudos exibidos que são extraídos do servidor da Lista de Trabalho de Modalidade.
2	Cabeçalhos das colunas	Exibe os tipos de informações importantes que são recuperadas do servidor da Lista de Trabalho de Modalidade. <ul style="list-style-type: none"> ◆ Nome do paciente: Nome do paciente (sobrenome, nome) ◆ Data de nascimento: Data de nascimento do paciente ◆ ID: ID do paciente ◆ Hora, data: Hora e data do estudo programado ◆ Acesso: Número de acesso atribuído ao estudo programado ◆ Descrição do estudo: Descrição do estudo programado
3	Informações do paciente	Exibe as informações do paciente, incluindo nome, data de nascimento e identificação.
4	Informações do estudo	Exibe as informações do estudo, incluindo data programada e hora de início, número de acesso e descrição do estudo.
5	Botão de informações detalhadas sobre a entrada da lista de trabalho	Permite acessar informações detalhadas sobre o paciente e o estudo selecionados conforme mostrado em Figura 5 - 11: Tela de entrada detalhada da lista de trabalho.

Tabela 5 - 1: Áreas de informações da tela principal da Lista de trabalho de pacientes

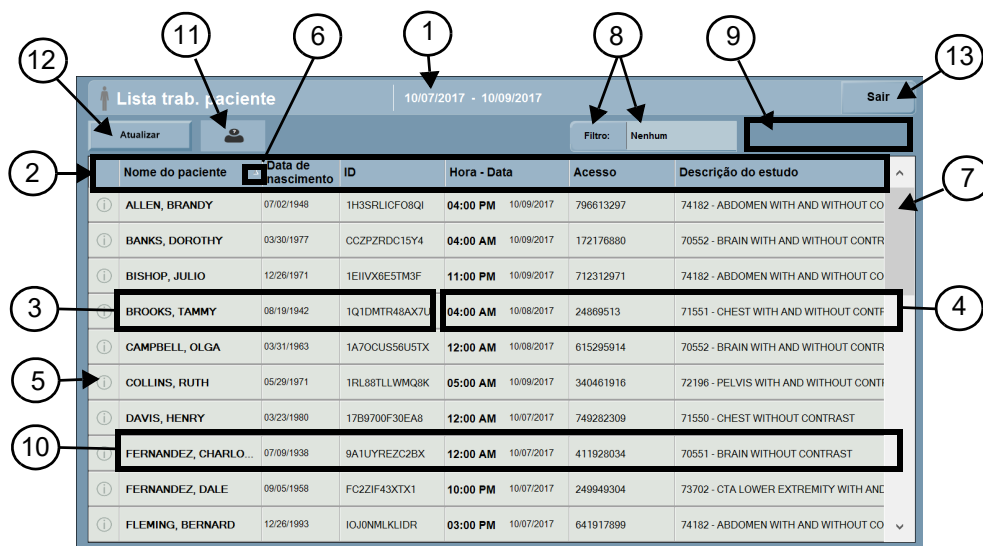
Número	Nome	Descrição
6	Organização das colunas	<p>A classificação é ativada e realçada por um acento circunflexo no canto da coluna:</p> <ul style="list-style-type: none"> ◆ Clique no cabeçalho da coluna “Nome do paciente” para alternar entre as classificações alfabéticas dos nomes dos pacientes de A a Z e de Z a A. ◆ Clique no cabeçalho da coluna “Data de nascimento” para alternar entre as classificações cronológicas da data de nascimento dos pacientes da mais antiga para a mais recente e da mais recente para a mais antiga. ◆ Clique no cabeçalho da coluna “ID” para alternar entre as classificações numéricas da identificação dos pacientes programados da menor para a maior e da maior para a menor. ◆ Clique no cabeçalho da coluna “Hora/Data” para alternar entre as classificações cronológicas da data e hora programada da mais antiga para a mais recente e da mais recente para a mais antiga. ◆ Clique no cabeçalho da coluna “Acesso” para alternar entre as classificações numéricas dos números de acesso do estudo do menor para o maior e do maior para o menor. ◆ Clique no cabeçalho da coluna “Descrição do estudo” para alternar entre as classificações alfabéticas da descrição dos estudos de A a Z e de Z a A.
7	Barra de rolagem	<p>Permite mover para cima e para baixo na Lista de trabalho de pacientes. A seleção de áreas da barra de rolagem percorre a Lista de trabalho de pacientes para cima ou para baixo em uma das seguintes maneiras:</p> <ul style="list-style-type: none"> ◆ Selecionar os símbolos de seta para cima ou para baixo move a lista de trabalho uma entrada por vez. ◆ Selecione e arraste o controle deslizante da barra de rolagem para cima ou para baixo para mover a Lista de trabalho para cima ou para baixo até que o controle não seja mais tocado. ◆ Pressione e solte a barra de rolagem acima ou abaixo do controle deslizante da barra de rolagem para mover o trabalho de entradas de uma página para cima ou para baixo. ◆ Pressione e solte a barra de rolagem acima ou abaixo do controle deslizante da barra de rolagem para mover o trabalho de entradas de uma página para cima ou para baixo até o controle deslizante atingir o ponto tocado.

Tabela 5 - 1: Áreas de informações da tela principal da Lista de trabalho de pacientes

Número	Nome	Descrição
8	Área de filtragem	Permite filtrar a Lista de trabalho de pacientes para exibir apenas os registros que satisfaçam os requisitos dos critérios do filtro aplicados: <ul style="list-style-type: none"> ◆ Em branco – nenhum filtro usado. ◆ Nome do paciente ◆ ID paciente ◆ Data de início ◆ Descrição do estudo ◆ Médico solicitante ◆ Nome da estação ◆ Número de acesso
9	Exibir dados de filtragem	Exibe os dados usados para o filtro aplicado. O campo permanece em branco se nenhum filtro for aplicado.
10	Selecionar um paciente	Permite selecionar um paciente e estudo na Lista de trabalho pressionando qualquer um dos elementos associados a uma linha de entrada do paciente na Lista de trabalho de pacientes.
11	Botão Paciente anônimo	Preenche o nome e o sobrenome do paciente com valores pré-configurados quando as informações do paciente não estão disponíveis.
12	Botão Atualizar	Atualiza as informações na Lista de trabalho de pacientes enviando uma nova consulta ao servidor da Lista de Trabalho de Modalidade do departamento.
13	Botão Sair	Sai da tela da Lista de trabalho de pacientes sem selecionar um paciente e retorna o sistema para a tela inicial da Estação de Trabalho Certegra.

5.4.2 Tela de entrada detalhada da lista de trabalho

A tela de entrada detalhada da Lista de trabalho exibe todas as informações recuperadas do servidor da Lista de Trabalho de Modalidade do departamento que talvez não tenham sido exibidas na tela principal da Lista de trabalho de pacientes.



Figura 5 - 11: Tela de entrada detalhada da lista de trabalho

Tabela 5 - 2: Áreas de informações da tela de entrada detalhada da lista de trabalho

Número	Nome	Descrição
1	Informações do paciente	Exibe todas as informações do paciente recuperadas, incluindo: <ul style="list-style-type: none"> ◆ Sobrenome, Nome ◆ ID ◆ Data de nascimento ◆ Peso ◆ Altura ◆ Sexo
2	Informações do estudo	Exibe todas as informações do estudo recuperadas, incluindo: <ul style="list-style-type: none"> ◆ Número de acesso ◆ Descrição do estudo ◆ Hora, data: Hora e data programadas para o estudo ◆ Médico solicitante ◆ ID do estudo ◆ Nome da estação: Estação programada para o estudo ◆ Modalidade: Modalidade (TC ou RM) para a qual o estudo foi feito
3	Botões de seleção do paciente	Os botões Sim e Não confirmam ou cancelam a seleção do paciente e do estudo para o procedimento de injeção seguinte: <ul style="list-style-type: none"> ◆ Pressionar Sim confirma a seleção do paciente e do estudo para o procedimento de injeção seguinte, retorna o sistema para a tela inicial da Estação de Trabalho Certegra e preenche as guias Paciente e Procedimento com as informações apropriadas. ◆ Pressionar Não cancela a seleção do paciente e do estudo para o procedimento de injeção seguinte e retorna o sistema para a tela principal da Lista de trabalho de pacientes.

5.4.3 Tela de criação de filtros

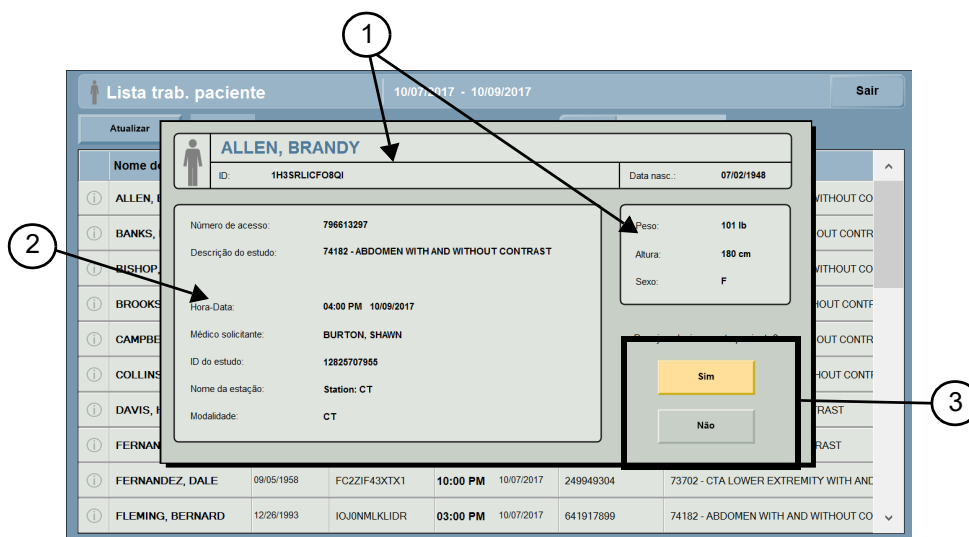
Crie um filtro para exibir apenas as entradas da Lista de trabalho de pacientes que atendem a determinados critérios. Para criar um filtro, selecione a seção Área de filtragem da página principal da Lista de trabalho de pacientes (mostrada como o número 8 da lista na Figura 5 - 10: Tela principal da lista de trabalho de pacientes).



Figura 5 - 12: Selecionar filtro

Tabela 5 - 3: Áreas da tela Criação de filtro com elementos de navegação

Número	Nome	Descrição
1	Nome do paciente	Filtra a Lista de trabalho e exibe apenas os nomes dos pacientes que atendem aos critérios de dados de filtragem.
2	ID	Filtra a Lista de trabalho e exibe apenas os pacientes com IDs que atendem aos critérios de dados de filtragem.
3	Número de acesso	Filtra a Lista de trabalho e exibe apenas os pacientes com estudos com números de acesso que atendem aos critérios de dados de filtragem.
4	Data	Filtra a Lista de trabalho e exibe apenas os pacientes com estudos que começam nas datas que atendem aos critérios de dados de filtragem.
5	Nome da estação	Filtra a Lista de trabalho e exibe apenas os pacientes com estudos programados para os nomes de estação que atendem aos critérios de dados de filtragem.
6	Médico solicitante	Filtra a Lista de trabalho e exibe apenas os pacientes com estudos com nomes de médicos solicitantes que atendem aos critérios de dados de filtragem.
7	Descrição do estudo	Filtra a Lista de trabalho e exibe apenas os pacientes com estudos com descrições que atendem aos critérios de dados de filtragem.
8	Botão Limpar filtro	Apaga o filtro aplicado atualmente.
9	Botão Cancelar	Cancela a criação de filtro e retorna o sistema à tela principal da Lista de trabalho de pacientes.

6 Opções de configuração do painel de informática e da Lista de Trabalho de Modalidade

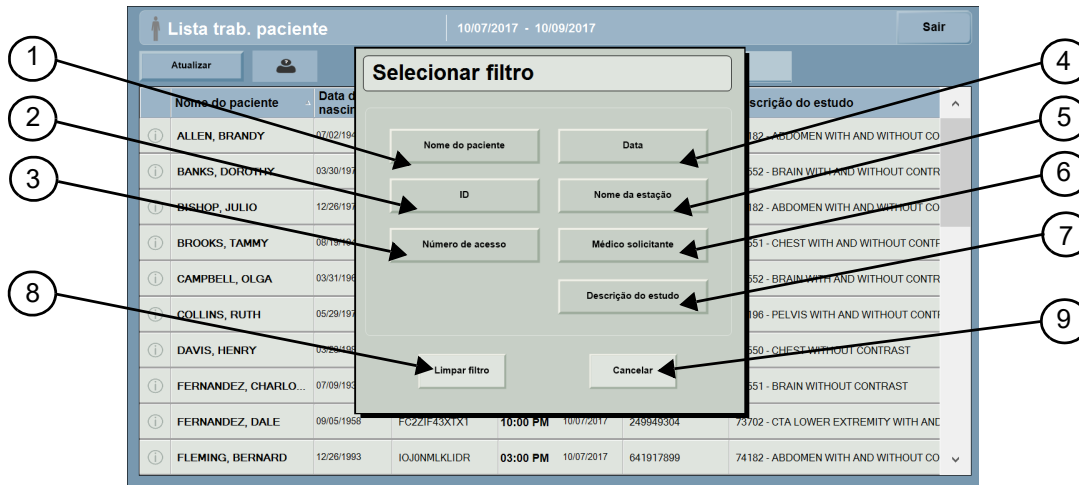
O recurso Lista de Trabalho de Modalidade possui dois componentes de configuração: *Configuração do sistema*, que é realizada apenas uma vez para uma determinada unidade hospitalar durante a instalação do sistema e não é alterada com frequência, e *configuração da implementação*, que é feita durante a instalação, mas pode ser modificada durante a operação.

6.1 Visão geral da configuração

Para definir opções configuráveis em Configuração de informática:

1. No menu inicial, selecione **Configuração de informática** (Figura 6 - 1: Categorias de configuração).



Figura 6 - 1: Categorias de configuração

2. Selecione uma categoria de configuração (Figura 6 - 2: Configuração de informática (Página 1) e Figura 6 - 3: Configuração de informática (Página 2)).

NOTA: Selecione os botões “>” e “<” para ir para a próxima página ou voltar para a página anterior.

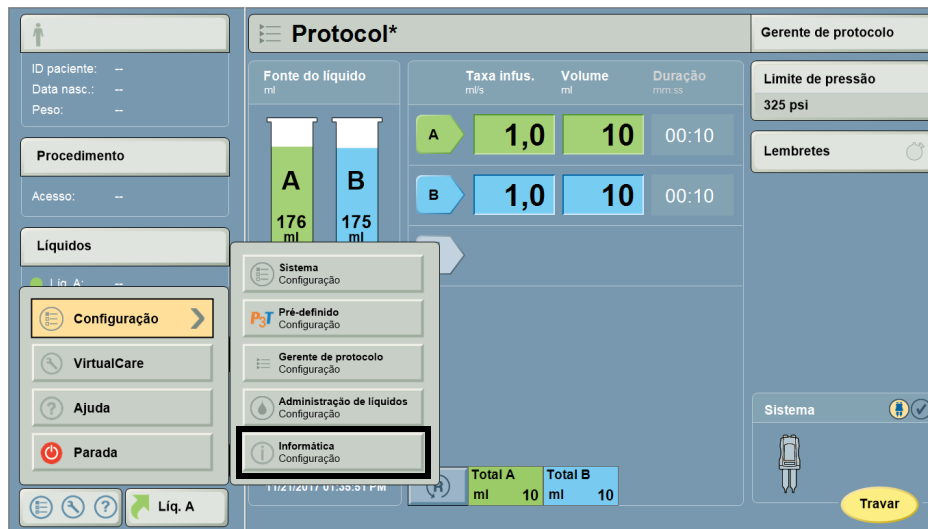

Figura 6 - 2: Configuração de informática (Página 1)



Figura 6 - 3: Configuração de informática (Página 2)

3. Defina e selecione os valores conforme necessário. Consulte Tabela 6 - 1: Categorias de configuração de informática para obter mais informações.

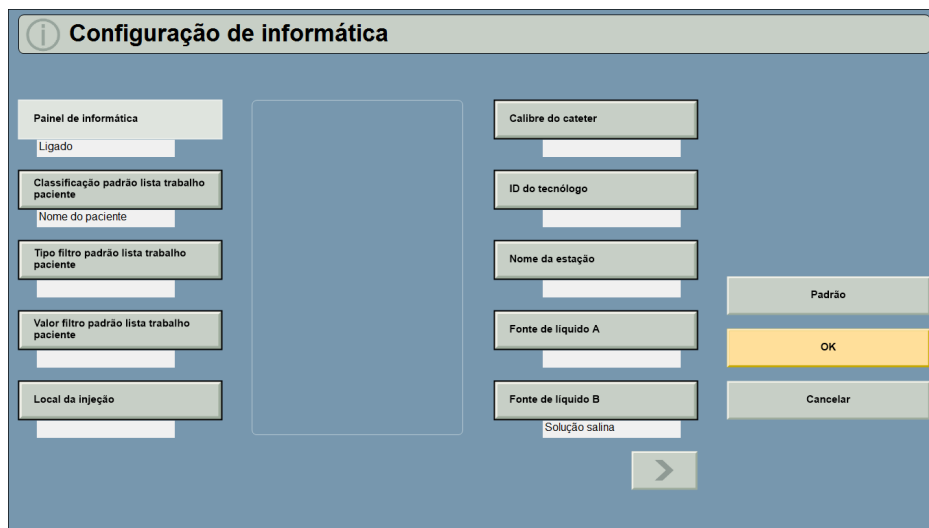
NOTA: Tabela 6 - 1: Categorias de configuração de informática é uma combinação de itens que controlam os padrões do sistema e itens que gerenciam as listas usadas ao operar o painel de informática.

Tabela 6 - 1: Categorias de configuração de informática

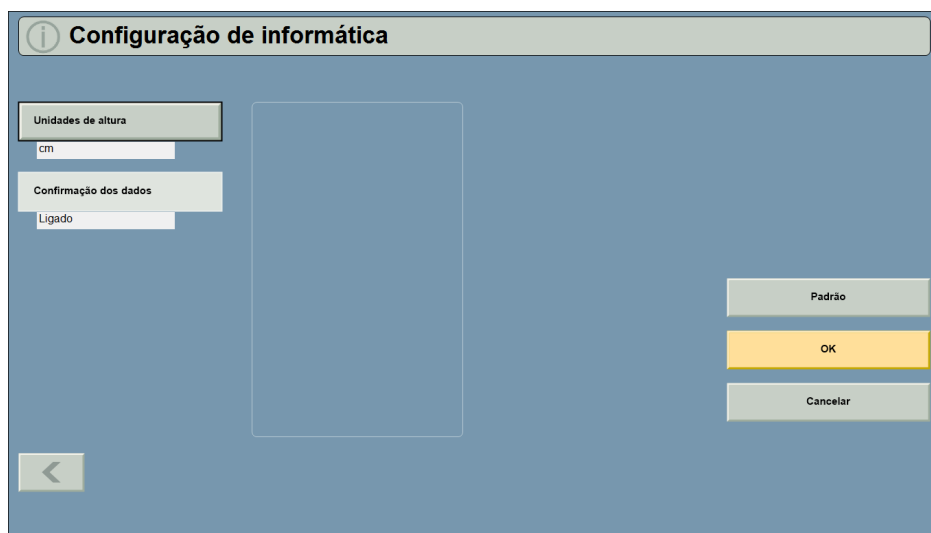
Categoria de configuração	Descrição	Valor selecionável
Painel de informática	Ativa e desativa o painel de informática na interface de usuário da Estação de Trabalho Certegra.	Ligado, Desligado
Organização padrão da lista de trabalho de pacientes	Define o método de organização padrão da lista de trabalho de pacientes.	Nome do paciente, Hora e Data
Tipo de filtro padrão da lista de trabalho de pacientes	Define o tipo de filtro padrão da lista de trabalho de pacientes. Se estiver definido, este filtro será aplicado cada vez que a Lista de trabalho de pacientes for acessada.	Nome do paciente, ID do paciente, Número de acesso, Data, Nome da estação, Médico solicitante, Descrição do estudo, Nenhum
Valor do filtro padrão da lista de trabalho de pacientes	Define o valor de filtro padrão da lista de trabalho de pacientes. Se estiver definido, este filtro será aplicado cada vez que a Lista de trabalho de pacientes for acessada.	Vários
Local da injeção	Gerencia a lista de locais de injeção disponíveis para exibição no sistema.	Lista de locais de injeção
Calibre do cateter	Gerencia a lista de calibres de cateter disponíveis para exibição no sistema.	Lista Calibre do cateter
ID do tecnólogo	Gerencia a lista de IDs do tecnólogo disponíveis para exibição no sistema.	Entrada alfanumérica necessária

Tabela 6 - 1: Categorias de configuração de informática

Categoria de configuração	Descrição	Valor selecionável
Nome da estação	Gerencia a lista de nomes de estação disponíveis para exibição no sistema.	N/D
Fonte do líquido A	Define o valor padrão para o Líquido A.	Lista de fontes de líquido definida para Fonte do líquido A nas telas de configuração de administração do líquido da Estação de Trabalho Certegra
Fonte do líquido B	Define o valor padrão para o Líquido B.	Solução salina, Outro
Unidades de altura	Define as unidades de medida para a altura do paciente.	centímetro, polegada
Confirmação dos dados	Ativa e desativa o recurso de confirmação dos dados.	Ligado, Desligado

4. Pressione **OK**.
5. Uma mensagem é exibida. Pressione **Sim** para confirmar as alterações ou pressione **Não** para voltar para Configuração de informática.

6.2 Configuração de valores padrão do painel de informática

6.2.1 Ativar ou desativar a exibição do painel de informática

1. No menu inicial da Estação de Trabalho Certegra, selecione **Configuração de informática**.
2. Pressione **Painel de informática** (Figura 6 - 4: Item de configuração do painel de informática).



Figura 6 - 4: Item de configuração do painel de informática

3. Pressione o botão **Ligado** ou **Desligado** para ativar ou desativar o Painel de informática, respectivamente.
4. Pressione **OK** para salvar as alterações.

6.2.2 Criar uma configuração padrão para as categorias com valores específicos

1. No menu inicial da Estação de Trabalho Certegra, selecione **Configuração de informática**.
2. Selecione uma das categorias para definir um valor padrão.
3. Selecione o valor padrão desejado.
4. Pressione **OK** para salvar as alterações.

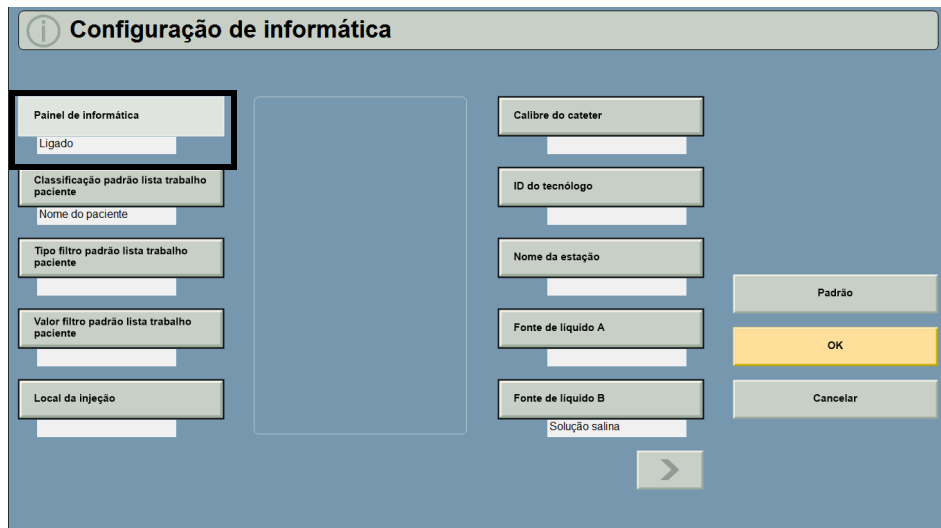
6.2.3 Criar uma configuração padrão para as categorias com listas criadas pelo usuário

1. No menu inicial da Estação de Trabalho Certegra, selecione **Configuração de informática**.
2. Selecione uma das categorias para definir um valor padrão.
3. Use as setas **Para cima** ou **Para baixo** para percorrer os valores exibidos.
4. Selecione e destaque um valor para se tornar a configuração padrão.
5. Pressione **Definir como padrão**.
6. Pressione **OK** para salvar as alterações.
7. Pressione **Sim** para confirmar as alterações.

6.3 Configuração de listas criadas pelo usuário nas categorias

6.3.1 Reorganizar os valores de uma lista criada pelo usuário

1. No menu inicial da Estação de Trabalho Certegra, selecione **Configuração de informática**.
2. Selecione uma categoria. Por exemplo, "Calibre do cateter" é selecionado em Figura 6 - 5: Lista de valores criada pelo usuário.



Figura 6 - 5: Lista de valores criada pelo usuário

3. Selecione um valor na lista a ser movido. Por exemplo, "ga 18" é selecionado em Figura 6 - 6: Mover valor para cima ou para baixo na lista.

NOTA: Se o valor correto não for mostrado, mas aparecerem setas, pressione a seta **Para cima** ou **Para baixo** para mostrar entradas adicionais.

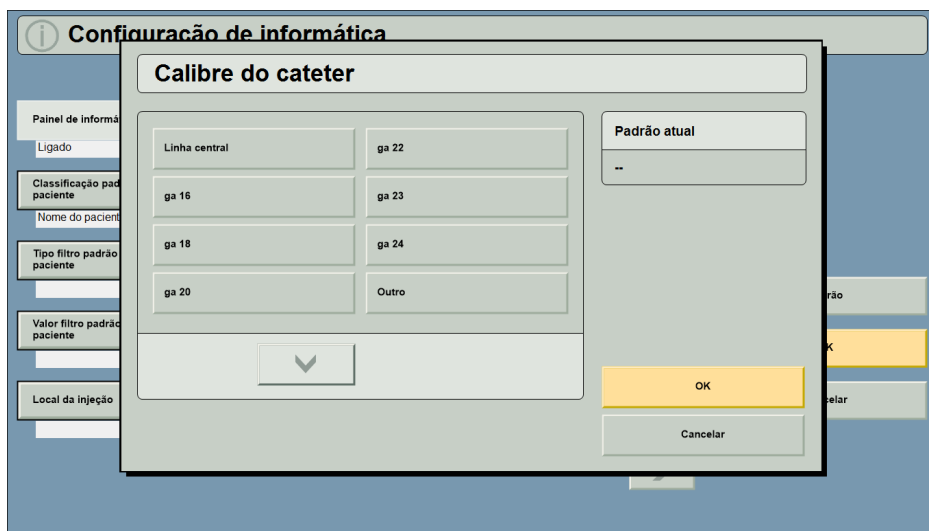

Figura 6 - 6: Mover valor para cima ou para baixo na lista

4. Pressione **Mover para cima** ou **Mover para baixo** para mover o valor na lista.
5. Pressione **OK** para fazer a alteração.
6. Pressione **Sim** para confirmar a alteração.

6.3.2 Adicionar um valor a uma lista criada pelo usuário

1. No menu inicial da Estação de Trabalho Certegra, selecione **Configuração de informática**.
2. Selecione uma das categorias para adicionar um valor.
3. Pressione **Adicionar novo**.
4. Insira os dados do novo valor.
5. Pressione **OK** para fazer a alteração.
6. Pressione **Sim** para confirmar a alteração.

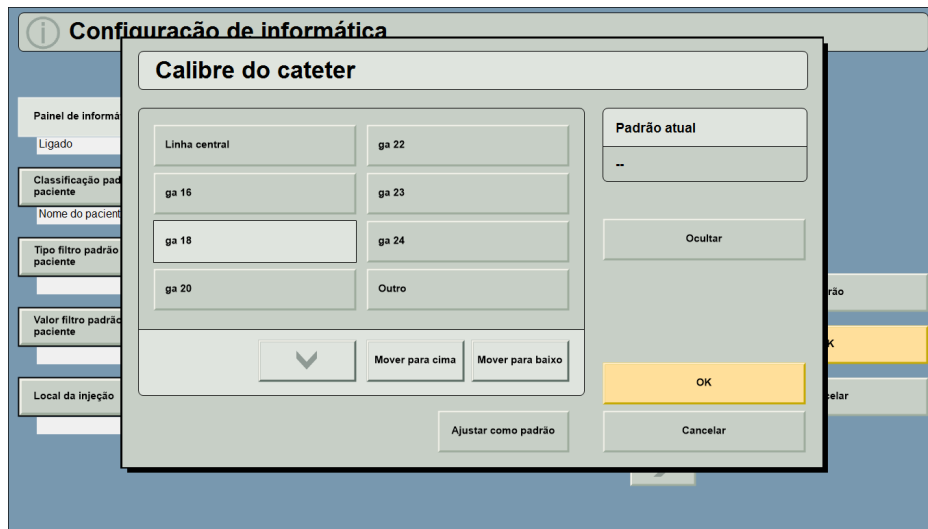
6.3.3 Excluir um valor em uma lista criada pelo usuário

1. No menu inicial da Estação de Trabalho Certegra, selecione **Configuração de informática**.
2. Selecione uma das categorias para excluir um valor.
3. Selecione o valor aplicável a ser excluído.
4. Pressione **Excluir**.
5. Pressione **Sim** para confirmar a alteração.

6.3.4 Ocultar ou mostrar um valor em uma lista criada pelo usuário

1. No menu inicial da Estação de Trabalho Certegra, selecione **Configuração de informática**.
2. Selecione uma das categorias para ocultar ou mostrar um valor.
3. Selecione o valor aplicável.
4. Selecione **Ocultar** ou **Mostrar**.
5. Pressione **Sim** para confirmar a alteração.

7 Confirmação dos dados

Use o recurso Confirmação de dados para revisar, editar e confirmar dados de exame de informática pós-injeção e garantir que as informações corretas sejam capturadas como parte do registro eletrônico do paciente e, se configurado, enviadas para sistemas externos.

NOTA: Somente usuários do MEDRAD® MRXperion: Esse recurso deve estar ativado para que o Teste de injeção e os volumes de KVO sejam registrados, além dos dados do exame da Informática e dos dados da injeção.

7.1 Ativação da confirmação dos dados

Para ativar Confirmação de dados, configure o botão Confirmação de dados como **Ligado** em Configuração da Informática. Consulte 6.1 - Visão geral da configuração para obter mais informações. Por padrão, Confirmação de dados não está ativado.

7.2 Tela Confirmação dos dados

Se Confirmação de dados estiver ativado, a tela Injeção concluída será exibida com o botão Analisar dados quando uma injeção for concluída (Figura 7 - 1: Tela Injeção concluída - Analisar dados).

✓ Injeção concluída 00:00:48 Gerente de protocolo

ID paciente: --
Data nasc.: --
Peso: --

Procedimento
Acesso: --

Líquidos
Liq. A: --
Liq. B: --

Eventos

Lista de trabalho do paciente

Liq. A

Dados de procedimento
Limite de pressão 325 psi
Concentração de iodo 0 mg/ml

Protocolo*

	ml/s	ml	mm:ss
A	1,0	10	00:10
B	1,0	10	00:10

Totais

Duração		00:00:30	
hh:mm:ss			
Solução salina	ml	10,0	Contraste
			ml
			10,0
Iodo	g		0

Resumo
Gráfico

Analisar dados

Figura 7 - 1: Tela Injeção concluída - Analisar dados

Selecione o botão **Analisar dados** para abrir a tela Confirmação dos dados (Figura 7 - 2: Tela Confirmação dos dados).



Figura 7 - 2: Tela Confirmação dos dados

Tabela 7 - 1: Áreas de informação de Confirmação de dados

Número	Nome	Descrição
1	Dados do paciente	<ul style="list-style-type: none"> Mostra os dados do paciente para o exame. Permite o acesso à guia Paciente para a edição dos dados. Consulte 4.7.2 - Guia Paciente para obter mais informações.
2	Dados de procedimento	<ul style="list-style-type: none"> Mostra os dados do procedimento para o exame. Permite o acesso à guia Procedimento para a edição dos dados. Consulte 4.7.3 - Guia Procedimento para obter mais informações.
3	Dados do Líquido A	<ul style="list-style-type: none"> Mostra os dados do líquido A para o exame. Permite acessar as duas guias de líquido, Líquido A e Líquido B, para editar os dados. Consulte 4.7.4 - Guias Líquido A e Líquido B para obter mais informações.
4	Dados do Líquido B	<ul style="list-style-type: none"> Mostra os dados do líquido B para o exame. Permite acessar as duas guias de líquido, Líquido A e Líquido B, para editar os dados. Consulte 4.7.4 - Guias Líquido A e Líquido B para obter mais informações.
5	Observações	<ul style="list-style-type: none"> Mostra as observações para o exame. Permite o acesso à guia Observações para a edição dos dados. Consulte 4.7.5 - Guia Observações para obter mais informações.
6	Botão Líquido A	<ul style="list-style-type: none"> Recupera dados de contraste a partir dos últimos dados de contraste lidos ou inseridos manualmente. Consulte 7.3.2 - Recuperar dados de contraste (botão Líquido A) para obter mais informações.
7	Botão Lista de trabalho do paciente	<ul style="list-style-type: none"> Permite o acesso para alterar o paciente e/ou o estudo. Consulte 5.4.1 - Lista de trabalho principal de pacientes para obter mais informações.

Tabela 7 - 1: Áreas de informação de Confirmação de dados

Número	Nome	Descrição
8	Botão Voltar	<ul style="list-style-type: none"> Retorna o sistema para a tela Injeção concluída (Figura 7 - 1: Tela Injeção concluída - Analisar dados). A tela Injeção concluída exibe o botão Analisar dados.
9	Botão Salvar	<ul style="list-style-type: none"> Registra os dados do exame atual, bem como dados de injeção, no registro eletrônico do paciente e, se configurado, envia as informações aplicáveis para sistemas externos. Sai da tela Confirmação de dados e retorna o sistema para a tela Injeção concluída (Figura 7 - 3: Tela Injeção concluída - Próxima injeção). A tela Injeção concluída exibe os botões Mesmo paciente e Novo paciente.

Depois que **Salvar** é selecionado na tela Confirmação de dados, a tela Injeção concluída é exibida com os botões Mesmo paciente e Novo paciente (Figura 7 - 3: Tela Injeção concluída - Próxima injeção).

NOTA: Assim que **Salvar** é selecionado na tela Confirmação de dados, é necessário fazer outras modificações nos dados do paciente usando a função Editar no Data Manager. Consulte 11.6.3 - Editar injeção para obter mais informações.

Selecione **Mesmo paciente** para iniciar a próxima injeção com o mesmo paciente ou selecione **Novo paciente** para iniciar a próxima injeção com um novo paciente.

Figura 7 - 3: Tela Injeção concluída - Próxima injeção

7.3 Atualização das informações do exame usando Confirmação de dados

NOTA: Para atualizar as informações do exame usando Confirmação de dados, selecione cabeçalhos ou subseções para abrir a guia do campo selecionado. Para obter mais informações sobre a atualização desses campos, consulte a seção aplicável em 4 - Painel de informática.

NOTA: Para esclarecer duas funções com nomes semelhantes, a seção 7.3.1 - Atualizar dados do paciente descreve como atualizar os dados do paciente e a seção 7.3.3 - Atualizar a seleção da Lista de trabalho de pacientes descreve como selecionar um novo paciente na Lista de trabalho de pacientes.

7.3.1 Atualizar dados do paciente

NOTA: Para alterar o paciente ou estudo exibido, consulte 7.3.3 - Atualizar a seleção da Lista de trabalho de pacientes.

NOTA: Os campos obrigatórios não preenchidos são exibidos com texto vermelho. Consulte 9 - Campos obrigatórios para obter mais informações sobre os campos obrigatórios.

NOTA: As informações do paciente e do estudo exibidas na janela Confirmação de dados podem ser atualizadas usando o leitor de código de barras acessório. Consulte 14.2.2 - Leitura de códigos de barras pós-injeção para obter mais informações.

Para atualizar as informações do exame usando Confirmação de dados:

1. Selecione o campo Editar dados do paciente (Figura 7 - 4: Editar dados do paciente).

Confirmação dos dados
Estas informações serão capturadas no registro eletrônico do paciente.

Editar dados do paciente		Editar dados do procedimento	
ID do paciente:	12345678	ID do tecnólogo:	--
Sobrenome:	VARGAS	Local da injeção:	--
Nome:	LUCILLE	Calibre do cateter:	--
Data de nascimento:	04/24/1967	Número de acesso:	284405480 (2)
Peso:	282 lb	ID do estudo:	JT444158060
Altura:	170 cm	Descrição do estudo:	70552 - BRAIN WITH AND WITHOUT CONTRAST
Sexo:	Feminino	Chave de integração do RIS:	EPIC284405480 (2)

Editar Líquido A		Editar Líquido B	
Tipo da fonte:	--	Tipo da fonte:	--
Lote:	--	Lote:	--
Data de vencimento:	--	Data de vencimento:	--

Editar observações
--

Figura 7 - 4: Editar dados do paciente

2. A guia Paciente é exibida. Atualize os campos como desejar.
3. Selecione **OK** para aceitar as alterações.
4. As informações do paciente atualizadas são exibidas na tela Confirmação de dados.

Confirmação dos dados
Estas informações serão capturadas no registro eletrônico do paciente.

Editar dados do paciente		Editar dados do procedimento	
ID do paciente:	12345678	ID do tecnólogo:	--
Sobrenome:	VARGAS	Local da injeção:	--
Nome:	LUCILLE	Calibre do cateter:	--
Data de nascimento:	04/24/1967	Número de acesso:	284405480 (2)
Peso:	282 lb	ID do estudo:	JT444158060
Altura:	170 cm	Descrição do estudo:	70552 - BRAIN WITH AND WITHOUT CONTRAST
Sexo:	Feminino	Chave de integração do RIS:	EPIC284405480 (2)

Editar Líquido A		Editar Líquido B	
Tipo da fonte:	--	Tipo da fonte:	--
Lote:	--	Lote:	--
Data de vencimento:	--	Data de vencimento:	--

Editar observações
--

Figura 7 - 5: Tela Confirmação de dados atualizada

5. Selecione **Salvar** para salvar as alterações feitas e voltar para a tela Injeção concluída.

7.3.2 Recuperar dados de contraste (botão Líquido A)

Use o botão Líquido A em Confirmação de dados para recuperar dados de contraste para a injeção concluída. O botão Líquido A armazena os últimos dados de contraste lidos ou inseridos manualmente.

1. Selecione **Líquido A** (Figura 7 - 6: Botão Líquido A em Confirmação de dados).

Confirmação dos dados
Estas informações serão capturadas no registro eletrônico do paciente.

Editar dados do paciente		Editar dados do procedimento	
ID do paciente:	12345678	ID do tecnólogo:	--
Sobrenome:	VARGAS	Local da injeção:	--
Nome:	LUCILLE	Calibre do cateter:	--
Data de nascimento:	04/24/1967	Número de acesso:	284405480 (2)
Peso:	282 lb	ID do estudo:	JT444158060
Altura:	170 cm	Descrição do estudo:	70552 - BRAIN WITH AND WITHOUT CONTRAST
Sexo:	Feminino	Chave de integração do RIS:	EPIC284405480 (2)

Editar Líquido A		Editar Líquido B	
Tipo da fonte:	--	Tipo da fonte:	--
Lote:	--	Lote:	--
Data de vencimento:	--	Data de vencimento:	--

Editar observações
--

Líquido A Lista de trabalho do paciente Voltar Salvar

Figura 7 - 6: Botão Líquido A em Confirmação de dados

2. A janela Líquido A exibe os últimos dados de contraste lidos ou inseridos manualmente (Figura 7 - 7: Janela Líquido A).

Líquido A
Confirmar seleção

Origem	ULTRAVIST 370 50 ml	OK Cancelar
Lote	ABCD1239	
Vencimento	09/09/2016	

Figura 7 - 7: Janela Líquido A

3. Selecione **OK** para confirmar a seleção das informações de contraste exibidas ou selecione **Cancelar** para cancelar a operação e voltar para Confirmação de dados.
4. Selecione **Salvar** para salvar as alterações feitas e voltar para a tela Injeção concluída.

7.3.3 Atualizar a seleção da Lista de trabalho de pacientes

Para alterar o paciente e/ou estudo usando Confirmação de dados:

1. Selecione **Lista de trabalho do paciente** (Figura 7 - 8: Botão Lista de trabalho do paciente).

Editar dados do paciente		Editar dados do procedimento	
ID do paciente:	12345678	ID do tecnólogo:	--
Sobrenome:	VARGAS	Local da injeção:	--
Nome:	LUCILLE	Calibre do cateter:	--
Data de nascimento:	04/24/1967	Número de acesso:	284405480 (2)
Peso:	282 lb	ID do estudo:	JT444158060
Altura:	170 cm	Descrição do estudo:	70552 - BRAIN WITH AND WITHOUT CONTRAST
Sexo:	Feminino	Chave de integração do RIS:	EPIC284405480 (2)
Editar Líquido A		Editar Líquido B	
Tipo da fonte:	--	Tipo da fonte:	--
Lote:	--	Lote:	--
Data de vencimento:	--	Data de vencimento:	--
Editar observações			
--			

Figura 7 - 8: Botão Lista de trabalho do paciente

2. A tela Lista de trabalho de pacientes é exibida. Selecione o item de lista de trabalho apropriado.
3. As informações do paciente recém-selecionadas são exibidas na tela Confirmação de dados.

Figura 7 - 9: Confirmação dos dados de Informática

4. Selecione **Salvar** para salvar as alterações feitas e voltar para a tela Injeção concluída.

7.3.3.1 Atualizar a seleção de Lista de trabalho de pacientes usando Paciente anônimo

Use o botão Paciente anônimo para inserir um nome de paciente pré-determinado como placeholder quando não houver informações do paciente disponíveis. Pressionar o botão Paciente anônimo preenche os campos de nome e sobrenome com valores pré-determinados (por exemplo, "John Doe") e apaga outros campos específicos.

NOTA: Para configurar valores de Paciente anônimo, consulte 11.10.1 - Ativar e configurar paciente anônimo.

Para inserir um paciente anônimo para uma injeção:

NOTA: O paciente anônimo também pode ser selecionado antes da injeção usando o painel de informática. Consulte 5.1.2 Inserção de paciente anônimo para uma injeção de contraste para obter mais informações.

1. Selecione **Lista de trabalho de pacientes** na tela inicial da Estação de Trabalho Certegra.
2. Uma chamada ativa é feita para o servidor da Lista de trabalho de modalidade da instalação. As entradas resultantes são exibidas na tela Lista de trabalho de pacientes.
3. Selecione o botão **Paciente anônimo**.
4. O sistema retorna para a janela Confirmação de dados. O campo Editar dados do paciente é preenchido com um nome e sobrenome pré-determinados.
5. Selecione **Salvar** para salvar as alterações feitas e voltar para a tela Injeção concluída.

8 Gerenciador Certegra

O Gerenciador Certegra é um recurso da plataforma Certegra que gerencia aplicativos de gerenciamento de dados e configurações de acessórios.

8.1 Login do Gerenciador Certegra

Faça login no Gerenciador Certegra para acessar os recursos listados em Tabela 8 - 2: Recursos e funções do Gerenciador Certegra.

NOTA: O acesso ao Gerenciador Certegra é restrito a usuários autorizados. É necessário inserir um nome de usuário e uma senha válidos para fazer login. Depois de conectado, você pode acessar todas as funções do Gerenciador Certegra.

1. Abra um navegador compatível em um computador que esteja na mesma rede da Estação de Trabalho Certegra.
2. Abra o URL do Gerenciador Certegra.

NOTA: Se necessário, entre em contato com a equipe de manutenção ou um representante local designado para obter o URL.

3. Faça login no Gerenciador Certegra (Figura 8 - 1: Login do Gerenciador Certegra). Consulte as credenciais de login fornecidas pela equipe de manutenção.

Gerenciador Certegra

Nome da injetora:	Injector	Tipo de injetor:	Silellant2	Suíte:	Default	Hospital:	Default
-------------------	----------	------------------	------------	--------	---------	-----------	---------



Nome do usuário

Senha

Figura 8 - 1: Login do Gerenciador Certegra

NOTA: Para recuperar as credenciais de login, entre em contato com a equipe de manutenção.

NOTA: Se a inserção do nome de usuário ou da senha for ignorada antes de **Login** ser selecionado, a mensagem de campo obrigatório será exibida e não será mais possível selecionar o botão Login.

NOTA: Se o nome de usuário ou a senha não for reconhecido, uma mensagem de erro será exibida. Entre em contato com a equipe de manutenção ou um representante local designado.

4. A página inicial é exibida (Figura 8 - 2: Página inicial do Gerenciador Certegra).



Figura 8 - 2: Página inicial do Gerenciador Certegra

NOTA: Revise a barra de informações na parte superior da tela para verificar se a injetora e a modalidade corretos estão exibidos.

NOTA: É necessário ter uma licença para operar alguns recursos no Gerenciador Certegra. Se nenhuma licença for encontrada, os ícones serão desativados e uma mensagem de erro será exibida.

8.2 Especificações de compatibilidade

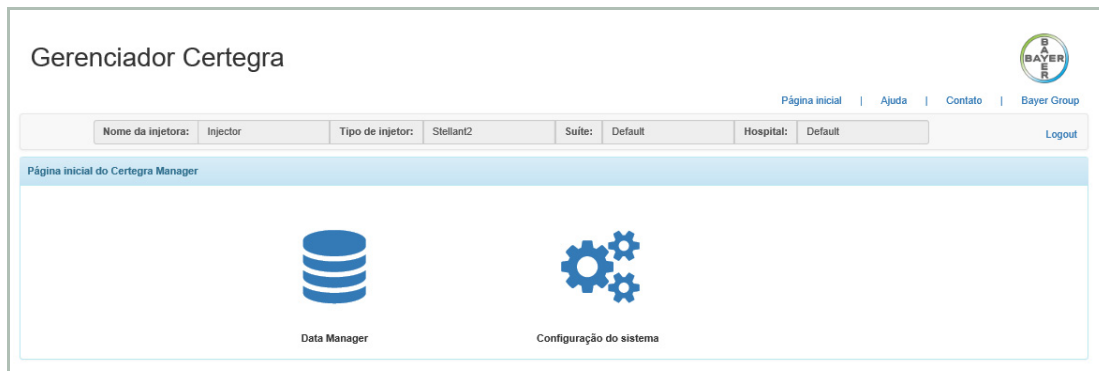
O Gerenciador Certegra é compatível com:

- ◆ Microsoft Edge
- ◆ Mozilla Firefox versão 14 e posterior

8.3 Funções e acesso

As funções de usuário e o acesso a determinadas funções do Gerenciador Certegra são definidos em Tabela 8 - 1: Funções e acesso do usuário ao Gerenciador Certegra.

Tabela 8 - 1: Funções e acesso do usuário ao Gerenciador Certegra

Recurso do Gerenciador Certegra	Administração de usuário	Usuário
Data Manager	Acessar	Acessar
Configuração do código de barras	Acessar	Sem acesso
Campos obrigatórios	Acessar	Sem acesso
Paciente anônimo	Acessar	Sem acesso
Nº de múltiplo acesso	Acessar	Sem acesso

8.4 Navegação do Gerenciador Certegra

Os recursos do Gerenciador Certegra são definidos em Tabela 8 - 2: Recursos e funções do Gerenciador Certegra.

Tabela 8 - 2: Recursos e funções do Gerenciador Certegra

Opções da página inicial	Recursos e funções
Data Manager	Data Manager: Permite que a equipe do hospital realize atividades de gerenciamento de dados a partir de um sistema de injeção compatível quando uma injeção é concluída. Consulte 11 - Data Manager.
Configuração do sistema	Os seguintes recursos estão listados em Configuração do sistema (Figura 8 - 3: Opções de configuração do sistema): <ul style="list-style-type: none"> ◆ Campos obrigatórios: Exige que as informações do paciente, procedimento, líquido e/ou observações sejam inseridas para cada registro de injeção. Consulte 9 - Campos obrigatórios. ◆ Configuração do código de barras: Define e gerencia os parâmetros de código de barras para o leitor de código de barras. Consulte 13 - Configuração do código de barras. ◆ Paciente anônimo: Define um placeholder de nome de paciente quando as informações reais do paciente não estão disponíveis. Consulte 11.10 - Paciente anônimo. ◆ Nº de múltiplo acesso: Ativa a atribuição de mais de um número de acesso a uma injeção. Consulte 10 - Nº de múltiplo acesso.



Figura 8 - 3: Opções de configuração do sistema

A barra de informações na parte superior da tela exibe a injetora e a modalidade selecionados (Figura 8 - 4: Barra de informações).

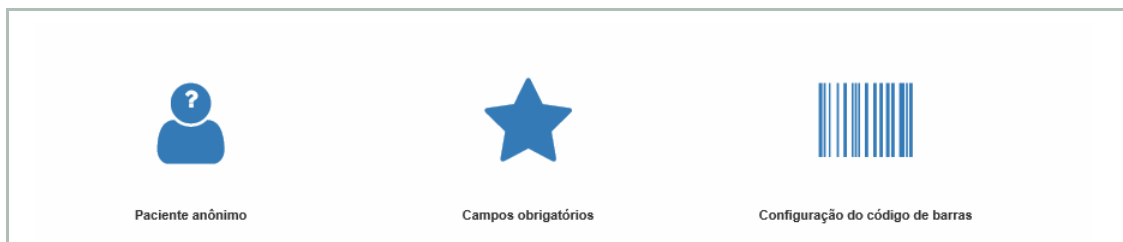

Figura 8 - 4: Barra de informações

Para navegar pelos recursos no Gerenciador Certegra, use os menus suspensos localizados na barra de informações. Por exemplo, os menus suspensos de Configuração do código de barras são exibidos em Figura 8 - 5: Menus suspensos.



Figura 8 - 5: Menus suspensos

Selecione alguma opção para abrir um menu suspenso e ver uma lista de funções adicionais. Por exemplo, Configuração do paciente/estudo é selecionado no menu suspenso Configuração de conteúdo em Figura 8 - 6: Opções de menu suspenso.

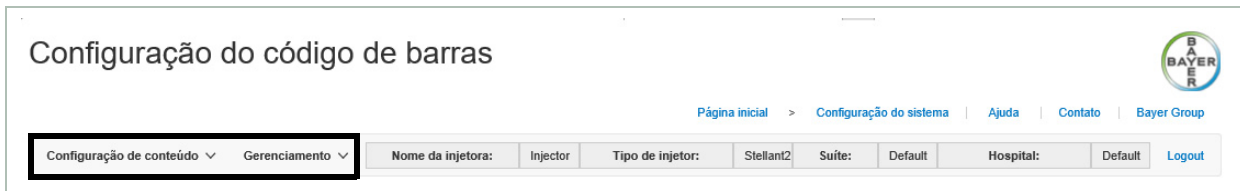

Figura 8 - 6: Opções de menu suspenso

9 Campos obrigatórios

Use Campos obrigatórios para exigir que as informações do paciente, procedimento, líquido e/ou observações sejam inseridas para cada registro de injeção.

NOTA: A ativação de Campos obrigatórios ativa o painel Informática e a Confirmação de dados. A desativação de Campos obrigatórios não desativa nenhum reforço. Para obter mais informações sobre o painel Informática, consulte 4 - Painel de informática. Para obter mais informações sobre Confirmação de dados, consulte 7 - Confirmação dos dados.

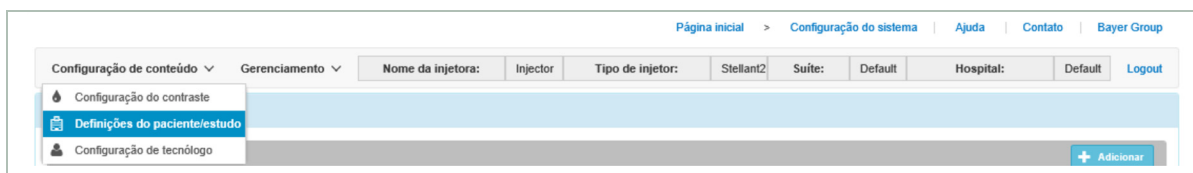
9.1 Configuração e instalação

9.1.1 Login

Os parâmetros de campo obrigatório são gerenciados em Campos obrigatórios. Faça login no Gerenciador Certegra para acessar Campos obrigatórios, listado em Configurações do sistema. Se você já estiver conectado ao Gerenciador Certegra, pule para a etapa 2.

1. Faça login no Gerenciador Certegra. Consulte 8.1 - Login do Gerenciador Certegra para obter instruções.
2. Selecione **Configuração do sistema**.
3. Selecione **Campos obrigatórios**.
4. A página Configurações de campos obrigatórios é exibida (Figura 9 - 1: Opções de configuração de campos obrigatórios).

Figura 9 - 1: Opções de configuração de campos obrigatórios

9.1.2 Ativar campos obrigatórios

1. Faça login no Gerenciador Certegra e navegue até a página Campos obrigatórios. Consulte 9.1.1 - Login para obter instruções.
2. Para ativar Campos obrigatórios, marque a caixa de seleção ao lado de **Ativar campos obrigatórios** até aparecer a marca de verificação (Figura 9 - 2: Ativar campos obrigatórios).

Figura 9 - 2: Ativar campos obrigatórios

NOTA: Para desativar Campos obrigatórios, marque a caixa de seleção ao lado de Ativar campos obrigatórios até a marca de verificação desaparecer.

9.1.3 Configurações de campos obrigatórios

1. Faça login no Gerenciador Certegra e navegue até a página Campos obrigatórios. Consulte 9.1.1 - Login para obter instruções.
2. Defina as configurações de campo obrigatório. Em cada categoria, marque a caixa de seleção ao lado dos campos apropriados. Consulte Tabela 9 - 1: Opções de configuração de campos obrigatórios para obter uma lista de todos os campos obrigatórios.

Tabela 9 - 1: Opções de configuração de campos obrigatórios

Categorias	Campos obrigatórios específicos
Informações do paciente	<ul style="list-style-type: none"> ◆ Nome ◆ Sobrenome ◆ ID paciente ◆ Data de nascimento do paciente ◆ Altura do paciente ◆ Peso do paciente ◆ Sexo do paciente
Informações do estudo	<ul style="list-style-type: none"> ◆ ID do estudo ◆ Descrição do estudo ◆ Número de acesso ◆ Chave de integração do RIS
Informações de injeção	<ul style="list-style-type: none"> ◆ ID tecn. ◆ Calibre do cateter ◆ Local da injeção
Líquido A (contraste)	<ul style="list-style-type: none"> ◆ Tipo da fonte (marca) ◆ Lote/Remessa ◆ Data de vencimento
Líquido B (soro fisiológico)	<ul style="list-style-type: none"> ◆ Tipo da fonte (marca) ◆ Lote/Remessa ◆ Data de vencimento
Observações	<ul style="list-style-type: none"> ◆ Observações

3. Selecione **Salvar** para salvar as alterações ou **Cancelar** para cancelá-las.

9.2 Uso de campos obrigatórios

9.2.1 Campos obrigatórios pré-injeção (painel de informática)

Na tela inicial da Estação de Trabalho Certegra, asteriscos brancos ao lado das informações de paciente, procedimento e/ou líquido indicam um campo obrigatório que está sem as informações necessárias.

NOTA: Deixar os campos obrigatórios em branco não impede que a injetora seja armada nem que a injeção seja iniciada e concluída.

Para adicionar informações a um campo obrigatório pré-injeção usando o painel de informática:

1. Selecione a área aplicável no painel de informática (Figura 9 - 3: Painel de informática - Campos obrigatórios ausentes).



Figura 9 - 3: Painel de informática - Campos obrigatórios ausentes

2. A guia do campo selecionado é exibida com os campos obrigatórios que faltam indicados por um asterisco e destacados em vermelho (Figura 9 - 4: Campos obrigatórios ausentes).

Figura 9 - 4: Campos obrigatórios ausentes

3. Atualize os campos obrigatórios ausentes. Consulte 4 - Painel de informática para obter mais informações sobre como adicionar e editar informações de paciente, procedimento e líquido.
4. Pressione **OK** para aceitar as alterações feitas ou pressione **Cancelar** para todas elas.
5. Selecione **Salvar** para salvar as alterações feitas nas informações de paciente, procedimento e/ou líquido e voltar para a tela inicial da Estação de Trabalho Certegra.

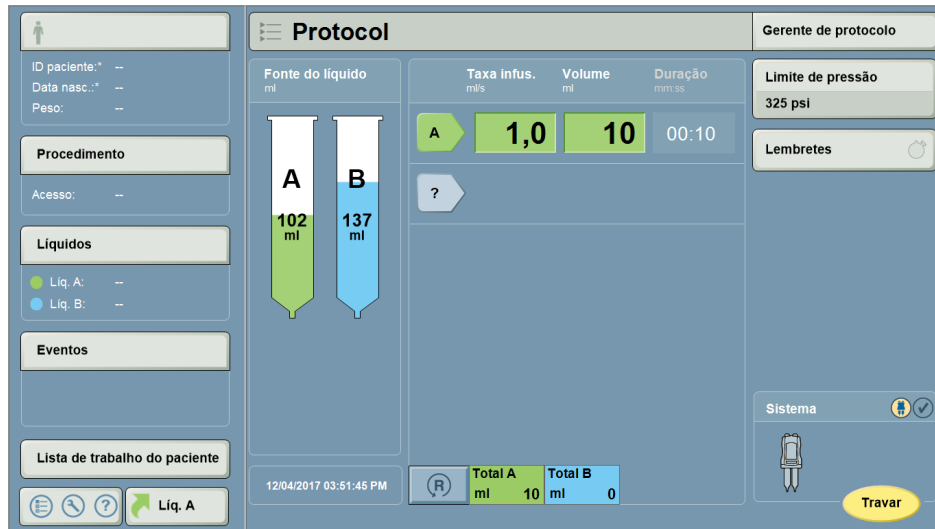
9.2.2 Campos obrigatórios pós-injeção (Confirmação de dados)

Se Confirmação de dados estiver ativado, a tela Injeção concluída será exibida com o botão Analisar dados quando uma injeção for concluída. Selecione o botão **Analisar dados** para abrir a tela Confirmação de dados.

Confirmação dos dados
Estas informações serão capturadas no registro eletrônico do paciente.

Editar dados do paciente		Editar dados do procedimento	
ID do paciente:	12345678	ID do tecnólogo:	--
Sobrenome:	VARGAS	Local da injeção:	--
Nome:	LUCILLE	Calibre do cateter:	--
Data de nascimento:	04/24/1967	Número de acesso:	284405480 (2)
Peso:	282 lb	ID do estudo:	JT444158060
Altura:	170 cm	Descrição do estudo:	70552 - BRAIN WITH AND WITHOUT CONTRAST
Sexo:	Feminino	Chave de integração do RIS:	EPIC284405480 (2)

Editar Líquido A		Editar Líquido B	
Tipo da fonte:	--	Tipo da fonte:	--
Lote:	--	Lote:	--
Data de vencimento:	--	Data de vencimento:	--

Editar observações
--

Figura 9 - 5: Tela Confirmação dos dados

Na tela Confirmação de dados, asteriscos e textos vermelhos indicam campos obrigatórios que estão sem as informações necessárias (Figura 9 - 6: Campos obrigatórios ausentes).

NOTA: O botão Salvar fica desativado até todos os campos obrigatórios serem preenchidos.

Confirmação dos dados
Estas informações serão capturadas no registro eletrônico do paciente.

Editar dados do paciente		Editar dados do procedimento	
ID do paciente:*	--	ID do tecnólogo:	--
Sobrenome:	--	Local da injeção:	--
Nome:	--	Calibre do cateter:	--
Data de nascimento:*	--	Número de acesso:	--
Peso:	--lb	ID do estudo:	--
Altura:	--cm	Descrição do estudo:	--
Sexo:	--		

Editar Líquido A		Editar Líquido B	
Tipo da fonte:	--	Tipo da fonte:	--
Lote:	--	Lote:	--
Data de vencimento:	--	Data de vencimento:	--

Editar observações
--

Figura 9 - 6: Campos obrigatórios ausentes

Para inserir informações ausentes em um campo obrigatório na tela Confirmação de dados:

1. Selecione o campo aplicável (Figura 9 - 7: Confirmação de dados - Campos obrigatórios ausentes).

Confirmação dos dados
Estas informações serão capturadas no registro eletrônico do paciente.

Editar dados do paciente		Editar dados do procedimento	
ID do paciente:*	--	ID do tecnólogo:	--
Sobrenome:	--	Local da injeção:	--
Nome:	--	Calibre do cateter:	--
Data de nascimento:*	--	Número de acesso:	--
Peso:	-- lb	ID do estudo:	--
Altura:	-- cm	Descrição do estudo:	--
Sexo:	--		

Editar Líquido A		Editar Líquido B	
Tipo da fonte:	--	Tipo da fonte:	--
Lote:	--	Lote:	--
Data de vencimento:	--	Data de vencimento:	--

Editar observações
--

Líquido A Lista de trabalho do paciente Voltar Salvar

Figura 9 - 7: Confirmação de dados - Campos obrigatórios ausentes

2. A guia do campo selecionado é exibida com os campos obrigatórios que faltam indicados por um asterisco e destacados em vermelho (Figura 9 - 8: Campos obrigatórios ausentes).

Informações
Current Patient Information

Paciente Procedimento Líquido A Líquido B Observações

ID*

Sobrenome Nome

Data de nascimento* Peso Altura Sexo

Limpar tudo

OK

Cancelar

Figura 9 - 8: Campos obrigatórios ausentes

3. Atualize os campos obrigatórios ausentes. Consulte 4 - Painel de informática para obter mais informações sobre como adicionar e editar informações de paciente, procedimento e/ou líquido.
4. Pressione **OK** para aceitar as alterações feitas ou pressione **Cancelar** para todas elas.
5. Assim que todos os campos obrigatórios tiverem sido preenchidos, as informações do exame poderão ser salvas. Selecione **Salvar** para salvar as alterações feitas e voltar para a tela Confirmação de dados.

10 N° de múltiplo acesso

Use o n° de múltiplo acesso para atribuir mais de um número de acesso a uma injeção.

NOTA: A ativação do n° de múltiplo acesso ativa o painel Informática e a confirmação de dados. Desativar o n° de múltiplo acesso não desativa nenhum dos recursos.

10.1 Licenciamento

Uma licença é necessária para ativar o recurso do n° de múltiplo acesso. Entre em contato com a Bayer para obter mais informações.

10.2 Ativar

Faça login no Gerenciador Certegra para ativar o n° de múltiplo acesso nas Configurações do sistema.

1. Faça login no Gerenciador Certegra. Consulte 8.1 - Login do Gerenciador Certegra para obter instruções.
2. Selecione **Configuração do sistema**.
3. Selecione N° de múltiplo acesso.
4. Selecione a caixa de seleção para **ativar o n° de múltiplo acesso**.

10.3 Selecione os números de acesso

Os números de múltiplo acesso podem ser selecionados antes de iniciar ou após concluir a injeção. As etapas a seguir são aplicáveis a ambos os cenários.

10.3.1 Selecione os números de acesso usando a lista de trabalho de pacientes

1. Selecione **Lista de trabalho de pacientes** na tela inicial da Estação de Trabalho Certegra ou na tela de confirmação dos dados.
2. Uma chamada ativa é feita para o servidor da Lista de trabalho de modalidade da instalação. As entradas resultantes são exibidas na tela Lista de trabalho de pacientes.
3. Selecione o paciente apropriado.
4. Se mais de um número de acesso estiver associado ao paciente, a tela de n° de múltiplo acesso é exibida com os números de acesso atribuídos ao paciente (Figura 10 - 1: N° de múltiplo acesso).

LUCILLE VARGAS				
Selecionar números de acesso associados a essa injeção				
	Acesso	Descrição do estudo	Hora - Data	Chave de integração RIS
<input type="checkbox"/>	932135737	73702 - CTA LOWER EXTREMITY WITH AND ...	11:00 PM 03/10/2021	EPIC932135737
<input type="checkbox"/>	831407014	71551 - CHEST WITH AND WITHOUT CONTRA...	05:00 AM 03/10/2021	EPIC831407014
<input checked="" type="checkbox"/>	825226125	71550 - CHEST WITHOUT CONTRAST	05:00 AM 03/10/2021	EPIC825226125
<input type="checkbox"/>	284405480	70552 - BRAIN WITH AND WITHOUT CONTRAST	05:00 AM 03/10/2021	EPIC284405480
<input type="checkbox"/>	279486936	72196 - PELVIS WITH AND WITHOUT CONTRA...	06:00 AM 03/10/2021	EPIC279486936

Figura 10 - 1: N° de múltiplo acesso

5. Selecione o(s) número(s) de acesso aplicáveis e pressione **OK**.
6. Se um ou mais números de acesso estiverem selecionados, o número de números de acesso atribuídos à injeção será exibido entre parênteses, de acordo com o procedimento.

10.3.2 Selecione os números de acesso usando o leitor de código de barras acessório

Se um código de barras do MRN ou do número de acesso for digitalizado usando um leitor de código de barras acessório, será feita uma chamada ativa para o servidor da Lista de Trabalho de Modalidade da instalação para encontrar o registro do paciente aplicável. Se mais de um número de acesso estiver associado ao paciente, a tela de nº de múltiplo acesso aparece com os números de acesso vinculados ao paciente (Figura 10 - 1: N° de múltiplo acesso).

NOTA: Se um código de barras do MRN for digitalizado, a lista de trabalho do paciente será exibida primeiro. Selecione o paciente aplicável e a tela do N° de múltiplo acesso é exibida com os números de acesso atribuídos ao paciente.

Selecione o(s) número(s) de acesso aplicáveis e pressione **OK**. Se um ou mais números de acesso estiverem selecionados, o número de números de acesso atribuídos à injeção será exibido entre parênteses, de acordo com o procedimento.

10.4 Edite ou remova os números de acesso selecionados

Os números de acesso selecionados podem ser editados ou removidos antes de iniciar ou após concluir a injeção. As etapas a seguir são aplicáveis a ambos os cenários.

Se mais de um número de acesso estiver associado ao paciente, o botão de **N° de múltiplo acesso** aparece próximo aos números de acesso na guia Procedimento (Figura 10 - 2: Botão de nº de múltiplo acesso).

NOTA: Para acessar a guia Procedimento, selecione a área Procedimento no painel de informática, ou selecione o campo Editar Dados do Procedimento na tela Confirmação de Dados.



Figura 10 - 2: Botão de nº de múltiplo acesso

Selecione o botão **N° de múltiplo acesso** e a tela do N° de múltiplo acesso aparece com os números de acesso atribuídos ao paciente (Figura 10 - 1: N° de múltiplo acesso). Selecione ou desmarque o(s) número(s) de acesso aplicáveis e pressione **OK**.

10.5 Aplique os números de acesso selecionados à próxima injeção do mesmo paciente

Selecionar **Mesmo paciente** na tela Confirmação dos dados aplica os números de acesso selecionados para a injeção anterior à próxima injeção do mesmo paciente.

NOTA: Adicionar novos ou remover números de acesso para a próxima injeção não altera os números de acesso atribuídos à injeção anterior do mesmo paciente.

11 Data Manager

O Data Manager é um recurso importante da plataforma Certegra que permite que a equipe do hospital realize atividades de gerenciamento de dados a partir de um sistema de injeção compatível quando uma injeção é concluída. Tais atividades incluem:

- ◆ Captura de injeção: Transfere as informações de injeção a partir de um sistema de injeção para o Data Manager. Os dados capturados são armazenados em um banco de dados local.
- ◆ Acesso: Acessa os dados de injeção, armazenados no banco de dados.
- ◆ Associação: Cria um link entre uma injeção e os dados do estudo.
- ◆ Desassociação: Remove um link automaticamente realizado pelo sistema da injetora entre uma injeção e o estudo.
- ◆ Editar injeção: Edite dados de paciente, procedimento e líquido de uma injeção selecionada.
- ◆ Transferir: Transfira os registros de injeção para o PACS ou RIS/VR.
- ◆ Ocultar/mostrar: Oculta ou mostra registros de injeção para processamento adicional no sistema.
- ◆ Exportação: Exporta as informações de injeção para uma planilha de análise e apresentação de dados.
- ◆ Backup: Realiza backup de todo o banco de dados do Certegra em um arquivo de backup do banco de dados.
- ◆ Restaurar: Restaura um banco de dados do Certegra que passou por backup anterior a partir de um arquivo de backup do banco de dados.
- ◆ Gerenciamento de usuário: Adicione um usuário e acesse informações da conta.

11.1 Licenciamento

O Data Manager é um recurso licenciável; portanto, uma licença é necessária para acessar o aplicativo.

11.2 Proteções de segurança e conformidade

As seguintes proteções de segurança e conformidade estão integradas no Data Manager:

- ◆ Autenticação: São necessárias credenciais de usuário (nome do usuário e senha) para acessar os registros de injeção com o Gerenciador Certegra.
- ◆ Controle de auditoria: A alteração de qualquer dado auxiliar por meio do Data Manager é auditada. O recurso de Auditoria controla todas as alterações feitas nos registros e captura as credenciais de login, data da alteração e as alterações feitas no registro.

11.3 Funções e acesso

As funções de usuário e o acesso a determinadas funções do Data Manager são definidos na Tabela 11 - 1: Funções e acesso do usuário ao Data Manager.

Tabela 11 - 1: Funções e acesso do usuário ao Data Manager

Recurso do Data Manager	Função do recurso	Administração de usuário	Usuário
Injeções	Gerenciar	Acessar	Acessar
	Exportar	Acessar	Acessar
Gerenciamento do local	Backup	Acessar	Sem acesso
	RESTAURAR	Acessar	Sem acesso
Gerenciamento de usuário	Minha conta	Acessar	Acessar
	Gerenciamento de usuário	Acessar	Sem acesso

11.4 Login

Faça login no Gerenciador Certegra para acessar o Data Manager. Se você já estiver conectado ao Gerenciador Certegra, pule para a etapa 2.

1. Faça login no Gerenciador Certegra. Consulte 8.1 - Login do Gerenciador Certegra para obter instruções.
2. Selecione **Data Manager**.
3. A página Gerenciar injeções é exibida (Figura 11 - 1: Certegra Data Manager - Gerenciar injeções).

Figura 11 - 1: Certegra Data Manager - Gerenciar injeções

11.5 Editar detalhes da injetora

Quando conectado ao Data Manager, os nomes da instituição, do grupo e da injetora da injetora selecionada são exibidos na barra de navegação. Edite os detalhes da injetora em qualquer página do Data Manager.

Para editar os nomes da instituição, do conjunto ou da injetora:

1. Na barra de navegação, selecione o botão Editar (Figura 11 - 2: Editar nome da instituição, do conjunto ou da injetora).

Figura 11 - 2: Editar nome da instituição, do conjunto ou da injetora

2. Insira informações nos campos Instalação, Conjunto e/ou Injetora.
3. Selecione o botão Confirmar para salvar as alterações feitas ou selecione o botão Cancelar para cancelar a operação (Figura 11 - 3: Confirmar ou cancelar os detalhes da injetora).

✓ Botão Confirmar

✗ Botão Cancelar

Hospital:	Default	Suíte:	Default	Injetora:	Injector	<input checked="" type="checkbox"/>	<input type="checkbox"/>
-----------	---------	--------	---------	-----------	----------	-------------------------------------	--------------------------

Figura 11 - 3: Confirmar ou cancelar os detalhes da injetora

4. Uma janela de confirmação exibe os nomes atualizados para revisão (Figura 11 - 4: Janela de confirmação).
 - a. Selecione **Confirmar** para salvar as alterações ou
 - b. Selecione **Cancelar** para descartar as alterações.

Figura 11 - 4: Janela de confirmação

5. Se as alterações forem atualizadas, a mensagem "Detalhes da injetora/conjunto atualizados" será exibida.
6. Selecione **Fechar** para voltar ao Data Manager.

11.6 Gerenciar injeções

Quando você está conectado ao Data Manager, a página Gerenciar injeções é exibida. Também é possível acessar essa página selecionando **Gerenciar** no menu suspenso Injeções.

Em Gerenciar injeções, realize uma destas tarefas:

- ◆ Associar
- ◆ Desassociar
- ◆ Editar
- ◆ Transferir
- ◆ Ocultar/mostrar

11.6.1 Associar

NOTA: Apenas uma injeção pode ser associada por vez, a menos que o N° de múltiplo acesso esteja ativado.

Para associar um registro de injeção específico aos dados do estudo:

1. No menu suspenso Injeções, selecione **Gerenciar**.
2. Em Gerenciar injeções, selecione **Associar** (Figura 11 - 5: Associar registro de injeção).

Figura 11 - 5: Associar registro de injeção

3. Procure um registro de injeção específico utilizando os critérios de pesquisa fornecidos.

NOTA: É necessário especificar uma data de início e de término.

4. Selecione **Pesquisar**.
5. Em Resultados de pesquisa, uma lista de injeções com base nos critérios de pesquisa é exibida (Figura 11 - 6: Lista de injeções para associar).

Início da injeção	Nome protocolo	Tecnólogo	Contraste total	
06 Novembro 2017, 08:40:22 am	Protocolo*	005	15,0	Associar
06 Novembro 2017, 08:39:13 am	Protocolo*	005	15,0	Associar
06 Novembro 2017, 08:36:49 am	Protocolo*	005	15,0	Associar
06 Novembro 2017, 08:35:36 am	Protocolo*	005	15,0	Associar
06 Novembro 2017, 08:34:25 am	Protocolo*	005	15,0	Associar
06 Novembro 2017, 08:33:15 am	Protocolo*	005	15,0	Associar
06 Novembro 2017, 08:32:11 am	Protocolo*	005	15,0	Associar
06 Novembro 2017, 08:31:04 am	Protocolo*	005	15,0	Associar
06 Novembro 2017, 08:29:05 am	Protocolo*	005	15,0	Associar
06 Novembro 2017, 08:27:43 am	Protocolo*	005	15,0	Associar

Figura 11 - 6: Lista de injeções para associar

6. Selecione **Associar** ao lado do registro de injeção apropriado.
7. Uma janela exibe o registro da injeção selecionada e uma lista de registros de estudo que pode ser associada ao registro da injeção selecionada (Figura 11 - 7: Associar registro de injeção selecionado).

NOTA: Por padrão, todos os dados do estudo associados à data de início da injeção serão exibidos. Edite o intervalo de datas ou pesquise por um número de acesso para recuperar registros do estudo relevante.

Associar injeção(ões) a registros de estudo

Injeção			
Início da injeção	Nome protocolo	Tecnólogo	Contraste total
06 Novembro 2017, 08:40:22 am	Protocol*	005	15,0

Estudos

Data de início: 06-Novembro-2017 Data de término: 06-Novembro-2017 Número de acesso:

Mostrar: 10 entradas Localizar:

Início do estudo	ID/MRN do paciente	Nome paciente	Número de acesso	Descrição do estudo	
06 Novembro 2017, 08:39:49 am	MNAV3E1YB061	FORD, CHRISTIAN	12967039	73702 - CTA LOWER EXTREMITY WITH AND WITHOUT CONTRAST	<input type="button" value="Associar"/>
06 Novembro 2017, 08:38:44 am	FYM1SX59HNBR	FLORES, EDITH	394977943	71551 - CHEST WITH AND WITHOUT CONTRAST	<input type="button" value="Associar"/>
06 Novembro 2017, 08:36:10 am	14FE5S9312DZF	FLORES, BOBBIE	884070776	74182 - ABDOMEN WITH AND WITHOUT CONTRAST	<input type="button" value="Associar"/>
06 Novembro 2017, 08:35:02 am	112E5S8F9300A	DEAN, BEATRICE	52678230	70552 - BRAIN WITH AND WITHOUT CONTRAST	<input type="button" value="Associar"/>
06 Novembro 2017, 08:33:49 am	CE900TDBRTXQ	CRAIG, RONNIE	426054861	72196 - PELVIS WITH AND WITHOUT CONTRAST	<input type="button" value="Associar"/>
06 Novembro 2017, 08:32:45 am	L415VF0UYCTL	COLEMAN, MARIO	38539740	71275 - CTA CHEST FOR PE WITH CONTRAST	<input type="button" value="Associar"/>
06 Novembro 2017, 08:31:38 am	K6NSOOZ25SHN	CHAVEZ, ALLISON	577446892	72196 - PELVIS WITH AND WITHOUT CONTRAST	<input type="button" value="Associar"/>
06 Novembro 2017, 08:29:42 am	666922853E34	BURKE, JULIE	175013157	70552 - BRAIN WITH AND WITHOUT CONTRAST	<input type="button" value="Associar"/>
06 Novembro 2017, 08:28:23 am	C22ZUFSYKXWG	BOWMAN, LUIS	596625772	71275 - CTA CHEST FOR PE WITH CONTRAST	<input type="button" value="Associar"/>
06 Novembro 2017, 08:27:01 am	7MRFEKAL8ND	BOWMAN, LEO	500794509	71550 - CHEST WITHOUT CONTRAST	<input type="button" value="Associar"/>

Figura 11 - 7: Associar registro de injeção selecionado

8. Selecione **Associar** ao lado do registro de injeção apropriado para associar a injeção a algum estudo listado ou selecione **Cancelar** para cancelar a operação.
9. Se **Associar** estiver selecionado, uma mensagem de confirmação será exibida.

NOTA: Se o registro de injeção incorreto tiver sido associado a um estudo, desassocie o registro de injeção incorreto (consulte 11.6.2 - Desassociar) e associe novamente o registro de injeção correto.

11.6.1.1 Associação de estudos adicionais

Se o nº de múltiplo acesso estiver ativado, vários estudos com o mesmo número de MRN podem ser associados a um registro de injeção.

Quando os resultados de associação de pesquisa forem exibidos, selecione **Associar estudos adicionais**. Uma janela exibe o registro da injeção selecionada e uma lista de registros de estudo com o mesmo número de MRN. Selecione um registro de estudo ao selecionar a caixa sob a coluna "Associar"; vários registros de estudo podem ser associados de uma só vez.

NOTA: Os estudos já associados são referenciados como tal e não podem ser selecionados.

Selecione **Associar** para associar os registros do estudo selecionado ao registro da injeção.

11.6.2 Desassociar

NOTA: Apenas uma injeção pode ser desassociada por vez, a menos que o N° de múltiplo acesso esteja ativado.

Para desassociar um estudo de um registro de injeção específico:

1. No menu suspenso Injeções, selecione **Gerenciar**.
2. Em Gerenciar injeções, selecione **Desassociar** (Figura 11 - 8: Desassociar registro de injeção).

Gerenciar injeções

Associar **Desassociar** Editar Transferência Ocultar/mostrar

ID/MRN do paciente: Nome: Sobrenome: ID do tecnólogo:

Data de início: 06-Novembro-2017 Data de término: 06-Novembro-2017 Número de acesso:

Figura 11 - 8: Desassociar registro de injeção

- Procure um registro de injeção específico utilizando os critérios de pesquisa fornecidos.

NOTA: É necessário especificar uma data de início e de término.

- Selecione **Pesquisar**.

- Em Resultados de pesquisa, uma lista de injeções com base nos critérios de pesquisa é exibida (Figura 11 - 9: Lista de injeções para desassociar).

NOTA: Se o nº de múltiplo acesso estiver ativado, os resultados da pesquisa exibirão registros de injeção agrupados e ordenados pela data de início da injeção. Cada registro de injeção lista estudos associados a esse registro de injeção.

Início da injeção	Nome paciente	ID/MRN do paciente	Número de acesso	Número do estudo	Descrição do estudo	
06 Novembro 2017, 08:40:22 am	FORD, CHRISTIAN	MNAV3E1YB081	12967039	L3792140108	73702 - CTA LOWER EXTREMITY WITH AND WITHOUT CONTRAST	Desassociar
06 Novembro 2017, 08:39:13 am	FLORES, EDITH	FYM1SX59HNBR	394977943	G3249920694	71551 - CHEST WITH AND WITHOUT CONTRAST	Desassociar
06 Novembro 2017, 08:36:49 am	FLORES, BOBBIE	14FE559312D2F	884070776	00705257424	74182 - ABDOMEN WITH AND WITHOUT CONTRAST	Desassociar
06 Novembro 2017, 08:35:36 am	DEAN, BEATRICE	112EE58F9300A	52678230	E4 45604205	70552 - BRAIN WITH AND WITHOUT CONTRAST	Desassociar
06 Novembro 2017, 08:34:25 am	CRAIG, RONNIE	CE90OTDBRTXQ	426054861	H8 67293953	72196 - PELVIS WITH AND WITHOUT CONTRAST	Desassociar
06 Novembro 2017, 08:33:15 am	COLEMAN, MARIO	L415VF0UYCTL	38539740	PN 72296614	71275 - CTA CHEST FOR PE WITH CONTRAST	Desassociar
06 Novembro 2017, 08:32:11 am	CHAVEZ, ALLISON	K6NSOOZ25SHN	577446892	0Y726700552	72196 - PELVIS WITH AND WITHOUT CONTRAST	Desassociar
06 Novembro 2017, 08:31:04 am	BURKE, JULIE	686822853E34	175013157	46589996752	70552 - BRAIN WITH AND WITHOUT CONTRAST	Desassociar
06 Novembro 2017, 08:29:05 am	BOWMAN, LUIS	C22ZLUF5YKKG	596625772	L6710732826	71275 - CTA CHEST FOR PE WITH CONTRAST	Desassociar
06 Novembro 2017, 08:27:43 am	BOWMAN, LEO	71MRFEKAL8ND	500784509	06504875267	71550 - CHEST WITHOUT CONTRAST	Desassociar

Figura 11 - 9: Lista de injeções para desassociar

- Selecione **Desassociar** ao lado do registro de injeção apropriado para desassociar a injeção do estudo listado.
- Um resumo é exibido (Figura 11 - 10: Desassociar resumo).

Associar injeções a registros de estudo.

Injeção			
Início da injeção	Nome protocolo	Tecnólogo	Contraste total
06 Novembro 2017, 08:40:22 am	Protocol*	005	15,0

Estudo				
Início do estudo	Nome paciente	ID/MRN do paciente	Número de acesso	Número do estudo
06 Novembro 2017, 08:39:49 am	FORD, CHRISTIAN	MNAV3E1YB081	12967039	L3792140108

Figura 11 - 10: Desassociar resumo

- Selecione **Confirmar** para continuar com a desassociação ou selecione **Cancelar** para cancelar a operação.
- Se **Confirmar** estiver selecionado, uma mensagem de confirmação será exibida.

NOTA: Se a injeção incorreta tiver sido desassociada de um estudo, associe novamente a injeção ao estudo correto (consulte 11.6.1 - Associar) e desassocie a injeção incorreta.

NOTA: A desassociação de uma injeção não a remove automaticamente de qualquer sistema PACS/RIS ao qual o registro possa ter sido transferido. Para atualizar ou excluir, os devidos ajustes nos sistemas de interface precisam ser feitos.

11.6.3 Editar injeção

Para editar dados de paciente, procedimento e líquido da injeção selecionada:

1. No menu suspenso Injeções, selecione **Gerenciar**.
2. Em Gerenciar injeções, selecione **Editar** (Figura 11 - 11: Editar registros de injeção).

Gerenciar injeções

Associar
 Desassociar
 Editar
 Transferência
 Ocultar/mostrar

ID/MRN do paciente:
 Nome: Sobrenome: ID do tecnólogo:
 Data de início: Data de término: Número de acesso:
 06-Novembro-2017 06-Novembro-2017

[Pesquisar](#)

Figura 11 - 11: Editar registros de injeção

3. Procure um registro de injeção específico utilizando os critérios de pesquisa fornecidos.

NOTA: É necessário especificar uma data de início e de término.

4. Selecione **Pesquisar**.

NOTA: Se o nº de múltiplo acesso estiver ativado, os resultados da pesquisa exibirão registros de injeção agrupados e ordenados pela data de início da injeção. Cada registro de injeção lista estudos associados a esse registro de injeção.

5. Selecione **Editar** ao lado do registro de injeção apropriado (Figura 11 - 12: Lista de injeções para editar).

Pesquisar resultados - Editar

Mostrar 10 entradas Localizar

Início da injeção	Nome paciente	ID/MRN do paciente	Número de acesso	Número do estudo	Nome protocolo	Status	
06 Novembro 2017, 08:40:22 am	FORD, CHRISTIAN	MNAV3E1YB081	12967039	L3792140108	Protocolo*	Associado	Editar
06 Novembro 2017, 08:39:13 am	FLORES, EDITH	FYM1SX59HNBR	394977943	G3249920694	Protocolo*	Associado	Editar
06 Novembro 2017, 08:36:49 am	FLORES, BOBBIE	14FE559312D2F	884070776	00705257424	Protocolo*	Associado	Editar
06 Novembro 2017, 08:35:36 am	DEAN, BEATRICE	112EE58F9300A	52678230	E4 45604205	Protocolo*	Associado	Editar
06 Novembro 2017, 08:34:25 am	CRAIG, RONNIE	CE9O0TDBRTXQ	426054861	H8 67293953	Protocolo*	Associado	Editar
06 Novembro 2017, 08:33:15 am	COLEMAN, MARIO	L415VF0UYCTL	38539740	PN 72296614	Protocolo*	Associado	Editar
06 Novembro 2017, 08:32:11 am	CHAVEZ, ALLISON	K6NSOOZ25SHN	577446892	0Y726700552	Protocolo*	Associado	Editar
06 Novembro 2017, 08:31:04 am	BURKE, JULIE	686922853E34	175013157	46589996752	Protocolo*	Associado	Editar
06 Novembro 2017, 08:29:05 am	BOWMAN, LUIS	C22ZUFSYYKWG	596625772	L6710732826	Protocolo*	Associado	Editar
06 Novembro 2017, 08:27:43 am	BOWMAN, LEO	7IMRFEKAL8ND	500784509	06504875267	Protocolo*	Associado	Editar

Mostrando 1 a 10 de 10 entradas

Primeiro Anterior 1 próximo Último

Figura 11 - 12: Lista de injeções para editar

6. A janela Editar detalhe da injeção é exibida para editar dados do paciente (Figura 11 - 13: Guia Paciente), detalhes do procedimento (Figura 11 - 14: Guia Estudo) e detalhes do líquido (Figura 11 - 15: Guia Contraste).

Lista dos campos editáveis:

- ◆ Guia Paciente (dados do paciente)
 - ◆ ID/MRN do paciente
 - ◆ Nome do paciente
 - ◆ Data de nascimento
 - ◆ Sexo
 - ◆ Altura do paciente
 - ◆ Peso do paciente

Editar detalhe injeção

Paciente Estudo Contraste

Observação : Editar um pac. afetará todos os reg. daquele pac.

ID/MRN do paciente
FYM1SX59HNBR

Nome
EDITH

Nome do meio
-

Sobrenome
FLORES

Data de nascimento
05-Jan-1939

Sexo do paciente
Selecione... Feminino

Altura
172 cm

Peso
58 kg

Confirmar Cancelar

Figura 11 - 13: Guia Paciente

- ◆ Guia Estudo (detalhes do procedimento)
 - ◆ Local da injeção
 - ◆ Calibre do cateter
 - ◆ Tecnólogo
 - ◆ Número de acesso
 - ◆ Número do estudo
 - ◆ UID do estudo
 - ◆ Descrição do estudo
 - ◆ Data do estudo
 - ◆ Tempo de estudo
 - ◆ Observações
 - ◆ Chave de integração do RIS

Editar detalhe injeção

Paciente Estudo Contraste

Estudo

Local da injeção
Selecione... -

Calibre do cateter
Selecione... -

Tecnólogo
-

Observações
-

Número do estudo
-

UID do estudo
-

Descrição do estudo
-

Data do estudo
-

Hora (12 horas)
-

Número de acesso
-

Chave de integração do RIS
-

Confirmar Cancelar

Figura 11 - 14: Guia Estudo

NOTA: Se o nº de múltiplo acesso estiver ativado, todos os estudos associados à injeção serão exibidos.

- ◆ Guia Contraste (detalhes do líquido)
 - ◆ Data de vencimento
 - ◆ Número do lote/Série
 - ◆ Marca
 - ◆ Concentração
 - ◆ Volume do frasco
 - ◆ Dosagem (Somente a modalidade RM)

Editar detalhe injeção

Paciente Estudo Contraste

Contraste

Data de vencimento
06-Novembro-2021

Lote
91805

Tipo de líquido
Selecione... Marca: ULTRAVIST Concentração: 240 Volume do frasco: 500

Confirmar Cancelar

Figura 11 - 15: Guia Contraste

NOTA: Todos os campos são editáveis, exceto quando usados com o Connect.CT. Em Connect.CT, a função Editar seguiria as regras da Lista de Trabalho de Modalidade para os campos editáveis/não editáveis.

7. Edite as informações de injeção.
8. Selecione **Confirmar** para aceitar as alterações ou **Cancelar** para descartá-las.
9. Se **Confirmar** estiver selecionado, uma mensagem de confirmação será exibida.

11.6.4 Transferir

Para transferir os dados de injeção para o PACS ou RIS atribuído:

1. No menu suspenso Injeções, selecione **Gerenciar**.
2. Em Gerenciar injeções, selecione **Transferência** (Figura 11 - 16: Transferir registro de injeção).

Figura 11 - 16: Transferir registro de injeção

3. Procure registro(s) de injeção específico(s) utilizando os critérios de pesquisa fornecidos.
NOTA: É necessário especificar uma data de início e de término.
4. Selecione **Pesquisar**.
5. Em Resultados de pesquisa, uma lista de registros de injeção com base nos critérios de pesquisa é exibida (Figura 11 - 17: Lista de injeções para transferir).

NOTA: Se o nº de múltiplo acesso estiver ativado, os resultados da pesquisa exibirão registros de injeção agrupados e ordenados pela data de início da injeção. Cada registro de injeção lista estudos associados a esse registro de injeção.

Início da injeção	ID/MRN do paciente	Nome paciente	Número de acesso	Número do estudo	Destino
<input checked="" type="checkbox"/> 06 Novembro 2017, 08:40:22 am	MNAV3E1YB081	FORD, CHRISTIAN	12967039	L3792140158	
<input type="checkbox"/> 06 Novembro 2017, 08:39:13 am	FYM1SX59HNB	FLORES, EDITH	394977943	C3249520694	
<input checked="" type="checkbox"/> 06 Novembro 2017, 08:36:49 am	14FE559312D2F	FLORES, BOBBIE	884070776	00705257424	
<input type="checkbox"/> 06 Novembro 2017, 08:35:36 am	112E58F9300A	DEAN, BEATRICE	52678230	E4 45604205	
<input type="checkbox"/> 06 Novembro 2017, 08:34:25 am	CE90OTDERTXQ	CRAIG, RONNIE	426054861	H8 67293953	
<input type="checkbox"/> 06 Novembro 2017, 08:33:15 am	L415VF0UYCTL	COLEMAN, MARIO	38539740	PN 72296614	
<input type="checkbox"/> 06 Novembro 2017, 08:32:11 am	K8NSOO22SSH	CHAVEZ, ALLISON	577446892	0Y726700552	
<input type="checkbox"/> 06 Novembro 2017, 08:31:04 am	686922853E34	BURKE, JULIE	175013157	4658996752	
<input type="checkbox"/> 06 Novembro 2017, 08:29:05 am	C22ZUFSY1YKNG	BOWMAN, LUIS	596625772	L6710732826	
<input type="checkbox"/> 06 Novembro 2017, 08:27:43 am	7MRFEKAL8ND	BOWMAN, LEO	500794509	06504675267	

Figura 11 - 17: Lista de injeções para transferir

6. Marque a caixa de seleção ao lado da injeção ou das injeções para agendar uma transferência.
NOTA: Transfira várias injeções marcando a caixa de seleção associada para cada registro de injeção.
NOTA: Se o nº de múltiplo acesso estiver ativado, todos os estudos associados à injeção selecionada também serão selecionados.

7. Escolha o destino da transferência selecionando **Para PACS** e/ou **Para RIS/VR**. A coluna Destino destaca o PACS, o RIS/VR ou ambos com base no status da transferência.
8. Selecione **Transferência**.
9. Selecione **Confirmar** para confirmar as alterações ou **Cancelar** para descartá-las (Figura 11 - 18: Transferir resumo de injeções).



Figura 11 - 18: Transferir resumo de injeções

10. Se **Confirmar** tiver sido selecionado, uma mensagem de confirmação será exibida.

11.6.5 Ocultar/mostrar

NOTA: As injeções ocultas não podem ser gerenciadas ou exportadas.

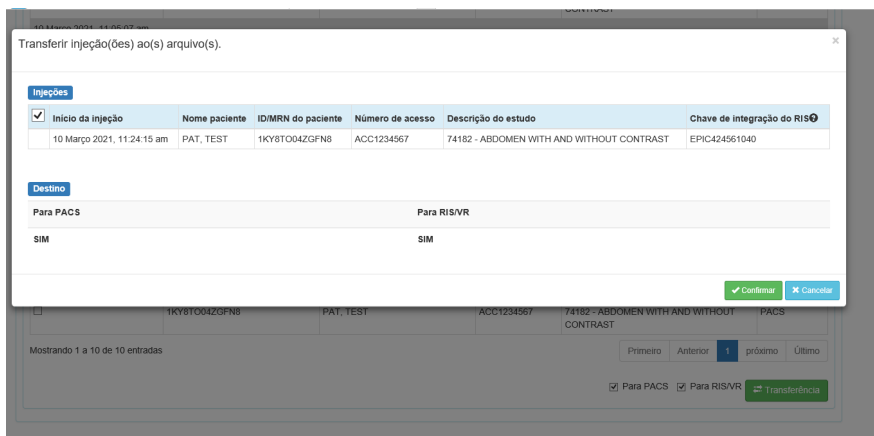
Para ocultar ou mostrar um registro de injeção específico:

1. No menu suspenso Injeções, selecione **Gerenciar**.
2. Em Gerenciar injeção, selecione **Ocultar/mostrar** (Figura 11 - 19: Ocultar/mostrar registro de injeção).



Figura 11 - 19: Ocultar/mostrar registro de injeção

3. Procure um registro de injeção específico utilizando os critérios de pesquisa fornecidos.

NOTA: É necessário especificar uma data de início e de término.

4. Selecione **Pesquisar**.

- Em Resultados de pesquisa, uma lista de injeções com base nos critérios de pesquisa é exibida (Figura 11 - 20: Lista de injeções a serem ocultadas/mostradas).

NOTA: Se o nº de múltiplo acesso estiver ativado, os resultados da pesquisa exibirão registros de injeção agrupados e ordenados pela data de início da injeção. Cada registro de injeção lista estudos associados a esse registro de injeção.

Início da injeção	Nome paciente	ID/MRN do paciente	Número de acesso	Número do estudo	Status	
06 Novembro 2017, 08:49:22 am	FORD, CHRISTIAN	MNAV3E1YB081	12967039	L3792140108	Associado	Ocultar
06 Novembro 2017, 08:39:13 am	FLORES, EDITH	FYM1SX59HNBR	394977943	G3249920894	Associado	Ocultar
06 Novembro 2017, 08:38:49 am	FLORES, BOBBIE	14FE559312D2F	884070776	00705257424	Associado	Mostrar
06 Novembro 2017, 08:35:36 am	DEAN, BEATRICE	112EE58F9300A	52678230	E4 45604205	Associado	Ocultar
06 Novembro 2017, 08:34:25 am	CRAIG, RONNIE	CE900TDBRTXQ	426054861	H8 67293953	Associado	Mostrar
06 Novembro 2017, 08:33:15 am	COLEMAN, MARIO	L415VF0UYCTL	38539740	PN 72296614	Associado	Ocultar
06 Novembro 2017, 08:32:11 am	CHAVEZ, ALLISON	K8NSOO22SSHN	577446892	0Y726706552	Associado	Ocultar
06 Novembro 2017, 08:31:04 am	BURKE, JULIE	666922853E34	175013157	4658996752	Associado	Ocultar
06 Novembro 2017, 08:29:05 am	BOWMAN, LUIS	C22ZUFSYKXWG	596625772	L6710732826	Associado	Ocultar
06 Novembro 2017, 08:27:43 am	BOWMAN, LEO	7MRFEKAL8ND	500784509	06504875267	Associado	Ocultar

Mostrando 1 a 10 de 10 entradas

Primeiro Anterior 1 próximo Último

Figura 11 - 20: Lista de injeções a serem ocultadas/mostradas

- Selecione **Ocultar** ao lado do registro de injeção apropriado para ocultar a injeção ou selecione **Mostrar** ao lado do registro de injeção apropriado para mostrar a injeção.
- É exibida uma tela de resumo com os detalhes da injeção selecionada e com a operação selecionada (Ocultar / Mostrar) (Figura 11 - 21: Tela Ocultar/mostrar resumo).

NOTA: Se o nº de múltiplo acesso estiver ativado, todos os estudos associados à injeção selecionada serão exibidos e incluídos na operação selecionada (Ocultar / Mostrar).

Injeção				
Início da injeção	Nome paciente	PatientMRN	Número de acesso	Número do estudo
06 Novembro 2017, 08:34:25 am	CRAIG, RONNIE	CE900TDBRTXQ	426054861	H8 67293953

Operação a ser executada

Mostrar

Confirmar Cancelar

Figura 11 - 21: Tela Ocultar/mostrar resumo

- Selecione **Confirmar** para confirmar as alterações ou **Cancelar** para descartá-las.
- Se **Confirmar** tiver sido selecionado, uma mensagem de confirmação será exibida.

11.7 Exportar

NOTA: As exportações não incluirão registros de injeção ocultos.

Exporte os detalhes da injeção em um arquivo de valores separados por vírgulas (CSV) para ser usado em aplicativos de planilha e banco de dados e para gerar apresentações e análises de dados mais detalhadas.

Escolha o nível de detalhe exportado:

- ◆ **Resumo da injeção:** Resumo consolidado das injeções dentro de um intervalo de data especificado.
- ◆ **Detalhes da injeção:** Detalhes da injeção e registros de histórico que atendem aos critérios de pesquisa específicos fornecidos.
- ◆ **Uso da seringa:** Detalhes de uso da seringa para injeções dentro de um intervalo de data especificado.

11.7.1 Exportar resumo da injeção

Para exportar o resumo da injeção para um determinado intervalo de data:

1. No menu suspenso Injeções, selecione **Exportar**.
2. Selecione **Resumo da injeção** (Figura 11 - 22: Tela resumo da injeção).

A interface de exportação, intitulada 'Exportar', apresenta três opções de radio button: 'Exportar resumo da injeção' (selecionada), 'Detalhes da injeção' e 'Uso da seringa'. Abaixo, há dois campos de entrada para 'Data de início' e 'Data de término', ambos com o valor '07-Novembro-2017'. Um botão verde 'Exportar injeções' está localizado no canto inferior direito.

Figura 11 - 22: Tela resumo da injeção

3. Insira o intervalo de data apropriado nos campos Data de início e Data de término.
4. Selecione **Exportar injeções**.
5. Selecione **Baixar** para baixar o resumo de injeção exportado como um arquivo CSV (Figura 11 - 23: Resumo da injeção para download).

A interface de exportação, intitulada 'Exportar', apresenta três opções de radio button: 'Exportar resumo da injeção' (selecionada), 'Detalhes da injeção' e 'Uso da seringa'. Abaixo, há dois campos de entrada para 'Data de início' e 'Data de término', ambos com o valor '07-Novembro-2017'. Um botão verde 'Exportar injeções' está localizado no canto inferior direito. Uma barra de mensagem verde no rodapé indica: 'Exportação criada com êxito. Clique no link para baixar o arquivo. [Baixar](#)'.

Figura 11 - 23: Resumo da injeção para download

6. Um arquivo de resumo da injeção de amostra é dividido em quatro partes, como exibido na Figura 11 - 24: Exemplos de resumo da injeção.

ID paciente	Nome	Nome do meio	Sobrenome	Data de nascimento	Sexo	Altura (cm)	Peso (kg)	Número de acesso	ID do estudo	UID do estudo
71MRFEKAL8ND	LEO	--	BOWMAN	2/23/1989	Masculino	162	103	500784509	6504875267	1.2.400.19301323781162017.636455714718070000
C222F5YKYWG	LUIS	--	BOWMAN	3/2/1976	Masculino	189	45	596625772	L6710732826	1.2.400.12248197091162017.636455714718210000
6.87E+42	JULIE	--	BURKE	9/4/1989	Feminino	180	86	175013157	46589996752	1.2.400.14432688401162017.636455714718120000
K6NSOOZ25SHN	ALLISON	--	CHAVEZ	7/26/1938	Feminino	166	67	577446892	0Y726700552	1.2.400.13657264181162017.636455714718160000
L415VFUUYCTL	MARIO	--	COLEMAN	12/2/1958	Masculino	189	67	38539740	PN 72296614	1.2.400.18808550021162017.636455714718240000
CE9OOTDBRTXQ	RONNIE	--	CRAIG	11/24/1979	Masculino	169	70	426054861	H8 67293953	1.2.400.14700042301162017.636455714718130000
112EES8F9300A	BEATRICE	--	DEAN	12/28/1938	Feminino	185	51	52678230	E4 45604205	1.2.400.20123837741162017.636455714718170000
14FE59312D2F	BOBBIE	--	FLORES	9/21/1949	Feminino	162	66	884070776	705257424	1.2.400.7958797721162017.636455714718150000
FYMI1SX59HNBR	EDITH	--	FLORES	1/5/1939	Feminino	172	58	394977943	G3249920694	1.2.400.815494881162017.636455714718180000
MNAV3E1YB081	CHRISTIAN	--	FORD	2/15/1984	Masculino	170	45	12967039	L3792140108	1.2.400.4335341191162017.636455714718250000

A Marca	A Concentração	A Lote	A Volume do frasco	A Data de vencimento	B Marca	B Concentração	B Lote	B Volume do frasco	B Data de vencimento	Hospital	Suíte	Nome unidade de RM
ULTRAVIST	240,00	71427	500,00	11/6/2021	Saline	0,00	93174	0,00	11/6/2021	Default	Default	MODALITY_SIM_AE
ULTRAVIST	240,00	96831	500,00	11/6/2021	Saline	0,00	61907	0,00	11/6/2021	Default	Default	MODALITY_SIM_AE
ULTRAVIST	240,00	69344	500,00	11/6/2021	Saline	0,00	72991	0,00	11/6/2021	Default	Default	MODALITY_SIM_AE
ULTRAVIST	240,00	59318	500,00	11/6/2021	Saline	0,00	93686	0,00	11/6/2021	Default	Default	MODALITY_SIM_AE
ULTRAVIST	240,00	95674	500,00	11/6/2021	Saline	0,00	83080	0,00	11/6/2021	Default	Default	MODALITY_SIM_AE
ULTRAVIST	240,00	83895	500,00	11/6/2021	Saline	0,00	87936	0,00	11/6/2021	Default	Default	MODALITY_SIM_AE
ULTRAVIST	240,00	83451	500,00	11/6/2021	Saline	0,00	93181	0,00	11/6/2021	Default	Default	MODALITY_SIM_AE
ULTRAVIST	240,00	91857	500,00	11/6/2021	Saline	0,00	80361	0,00	11/6/2021	Default	Default	MODALITY_SIM_AE
ULTRAVIST	240,00	91805	500,00	11/6/2021	Saline	0,00	31951	0,00	11/6/2021	Default	Default	MODALITY_SIM_AE
ULTRAVIST	240,00	87037	500,00	11/6/2021	Saline	0,00	71898	0,00	11/6/2021	Default	Default	MODALITY_SIM_AE

Nome da injetora	Injetora	Número de série	Certegra	Número de série	A Carregado (ml)	A Administrado(a) (ml)	A Eliminado (ml)	A Pico de fluxo (ml/s)	A Pico de pressão (psi)	A Tipo	A Tipo de líquido
Injetor	20325EC		12345	134,00	15,00	0,00	3,04		12	Contraste	Contrastelodinizado
Injetor	20325EC		12345	119,10	15,00	0,00	3,04		1	Contraste	Contrastelodinizado
Injetor	20325EC		12345	185,00	15,00	0,00	3,09		0	Contraste	Contrastelodinizado
Injetor	20325EC		12345	170,10	15,00	0,00	3,09		0	Contraste	Contrastelodinizado
Injetor	20325EC		12345	155,10	15,00	0,00	3,07		0	Contraste	Contrastelodinizado
Injetor	20325EC		12345	140,10	15,00	0,00	3,10		0	Contraste	Contrastelodinizado
Injetor	20325EC		12345	125,10	15,00	0,00	3,09		0	Contraste	Contrastelodinizado
Injetor	20325EC		12345	110,10	15,00	0,00	3,09		0	Contraste	Contrastelodinizado
Injetor	20325EC		12345	190,90	15,00	0,00	4,24		3	Contraste	Contrastelodinizado
Injetor	20325EC		12345	176,00	15,00	0,00	3,06		1	Contraste	Contrastelodinizado

Data do estudo	Descrição do estudo	Status associação	Arquivado	Status	EAs arquivadas	ID do tecnólogo	Local da injeção	Calibre do cateter
6/11/2017 8:27	71550 - CHEST WITHOUT CONTRAST	S	N	--			5 Pé esquerdo	ga 18
6/11/2017 8:28	71275 - CTA CHEST FOR PE WITH CONTRAST	S	N	--			5 Linha central	ga 16
6/11/2017 8:29	70552 - BRAIN WITH AND WITHOUT CONTRAST	S	N	--			5 Linha central	Linha central
6/11/2017 8:31	72196 - PELVIS WITH AND WITHOUT CONTRAST	S	N	--			5 Pé esquerdo	ga 16
6/11/2017 8:32	71275 - CTA CHEST FOR PE WITH CONTRAST	S	N	--			5 Antebraço esquerdo	ga 16
6/11/2017 8:33	72196 - PELVIS WITH AND WITHOUT CONTRAST	S	N	--			5 Punho esquerdo	ga 18
6/11/2017 8:35	70552 - BRAIN WITH AND WITHOUT CONTRAST	S	N	--			5 Pé esquerdo	ga 18
6/11/2017 8:36	74182 - ABDOMEN WITH AND WITHOUT CONTRAST	S	N	--			5 Antebraço esquerdo	ga 16
6/11/2017 8:38	71551 - CHEST WITH AND WITHOUT CONTRAST	S	N	--			5 Pé esquerdo	ga 18
6/11/2017 8:39	73702 - CTA LOWER EXTREMITY WITH AND WITHOUT CONTRAST	S	N	--			5 Linha central	Linha central

Figura 11 - 24: Exemplos de resumo da injeção

11.7.2 Exportar detalhes da injeção

Para exportar os detalhes da injeção e os registros do histórico de injeções para um determinado intervalo de data:

1. No menu suspenso Injeções, selecione **Exportar**.
2. Selecione **Detalhes da injeção** (Figura 11 - 25: Detalhes da injeção).

Figura 11 - 25: Detalhes da injeção

3. Procure um registro de injeção específico utilizando os critérios de pesquisa fornecidos.

NOTA: É necessário especificar uma data de início e de término.

4. Selecione **Pesquisar**.

5. Uma lista de injeções com base nos critérios de busca é exibida (Figura 11 - 26: Lista de injeções para exportar).

NOTA: Se o nº de múltiplo acesso estiver ativado, os resultados da pesquisa exibirão registros de injeção agrupados e ordenados pela data de início da injeção. Cada registro de injeção lista estudos associados a esse registro de injeção.

Início da injeção	Nome paciente	ID/MRN do paciente	Número de acesso	Número do estudo	Status	Destino
<input type="checkbox"/> 06 Novembro 2017, 08:40:22 am	FORD, CHRISTIAN	MNAV3E1YB081	12967039	L3792140108	Associado	
<input checked="" type="checkbox"/> 06 Novembro 2017, 08:39:13 am	FLORES, EDITH	FYM1SX59HNBR	394977943	G3249920694	Associado	
<input type="checkbox"/> 06 Novembro 2017, 08:36:49 am	FLORES, BOBBIE	14FE559312D2F	884070776	00705257424	Associado	
<input type="checkbox"/> 06 Novembro 2017, 08:35:36 am	DEAN, BEATRICE	112EE58F9300A	52678230	E4 45604205	Associado	
<input type="checkbox"/> 06 Novembro 2017, 08:34:25 am	CRAIG, RONNIE	CE90OTDBRTXQ	426054861	H8 67293953	Associado	
<input type="checkbox"/> 06 Novembro 2017, 08:33:15 am	COLEMAN, MARIO	L415VF0UYCTL	38539740	PN 72296614	Associado	
<input type="checkbox"/> 06 Novembro 2017, 08:32:11 am	CHAVEZ, ALLISON	K8NSOOZ25SHN	577446892	0Y726700552	Associado	
<input type="checkbox"/> 06 Novembro 2017, 08:31:04 am	BURKE, JULIE	686922853E34	175013157	46589996752	Associado	
<input type="checkbox"/> 06 Novembro 2017, 08:29:05 am	BOWMAN, LUIS	C222UFSYKYGW	596625772	L6710732826	Associado	
<input type="checkbox"/> 06 Novembro 2017, 08:27:43 am	BOWMAN, LEO	71MRFEKAL8ND	500784509	06504875267	Associado	

Mostrando 1 a 10 de 10 entradas

[Exportar Detalhes de Injeção](#)

Figura 11 - 26: Lista de injeções para exportar

6. Marque a caixa de seleção ao lado da injeção ou das injeções para exportar.

NOTA: Se o nº de múltiplo acesso estiver ativado, todos os estudos associados à injeção selecionada também serão selecionados.

7. Selecione **Exportar detalhes da injeção** para exportar os arquivos selecionados.

8. Selecione **Baixar** para baixar os detalhes de injeção exportado como um arquivo CSV (Figura 11 - 27: Detalhes da injeção para download).

Exportar

Exportar resumo da injeção
 Detalhes da injeção
 Uso da seringa

ID/MRN do paciente	Nome	Sobrenome	ID do tecnólogo
<input type="text"/>	<input type="text"/>	<input type="text"/>	<input type="text"/>
Data de início	Data de término	Número de acesso	
<input type="text" value="06-Novembro-2017"/>	<input type="text" value="06-Novembro-2017"/>	<input type="text"/>	

[Pesquisar](#)

Exportação criada com êxito. Clique no link para baixar o arquivo. [Baixar](#)

Figura 11 - 27: Detalhes da injeção para download

9. Um arquivo de download dos detalhes da injeção de exemplo é exibido em Figura 11 - 28: Exemplos de detalhes da injeção.

Registro histórico de injeções				
Nome do hospital Default	Nome do grupo Default	Nome unidade de RM Default	Nome da injetora Injector	
Tipo de procedimento 71551 - CHEST WITH AND WITHOUT CONTRAST	ID do procedimento 394977943	ID do tecnólogo 5	Local da injeção Pé esquerdo	Calibre do cateter ga 18
Observações --				
Marca ULTRAVIST	Concentração 240,00	Volume do frasco 500,00	Lote 91805	Lote 91805
ID paciente FYM1SX59HNBR	Nome EDITH	Nome do meio --	Sobrenome FLORES	Data de nascimento 1/5/1939
Id da injetora 20325EC	Tipo Stellant2	Nome do modelo Injector	Versão de software S2-CRU-102.18-C1.06_WIN_HU;S2-SRU-100.68-C1.06_SH_HU;POD-APPL-1.05_HU	
Início 6/11/2017 8:39	Parar 6/11/2017 8:39	Término Concluído OK	Contraste carregado (ml) 190,90	Solução salina carregada (ml) 191,20
Protocolos				
Nome	Estágio	Algoritmo	Limite de pressão (psi)	Tipo de retardo
Protocolo*	Programado	Clássico		325 Nenhum
Estágio	Número da fase	Tipo de fase	Taxa de fluxo (ml/s)	Volume (ml)
Diagnóstico	1	Contraste	3,00	15,00
Diagnóstico	2	Irrigação	3,00	30,00
Nome	Estágio	Algoritmo	Limite de pressão (psi)	Tipo de retardo
Protocolo*	Efetivo	Clássico		325 Nenhum
Estágio	Número da fase	Tipo de fase	Taxa de fluxo (ml/s)	Volume (ml)
Diagnóstico	1	Contraste	2,83	15,00
Diagnóstico	2	Irrigação	2,88	30,00
Eventos anormais				
Nome	Informações auxiliares			
Status de associação e transferência				
Associado (S/N)	Transferido (S/N)			
S	N			
Status da troca				
Data/hora	Destination	Tipo	Status da troca	

Figura 11 - 28: Exemplos de detalhes da injeção

11.7.3 Exportar uso da seringa

Para exportar o uso da seringa para um determinado intervalo de data:

1. No menu suspenso Injeções, selecione **Exportar**.
2. Selecione **Uso da seringa** (Figura 11 - 29: Uso da seringa).

Figura 11 - 29: Uso da seringa

3. Insira o intervalo de data apropriado nos campos Data de início e Data de término.
4. Selecione **Exportar uso da seringa**.
5. Selecione **Baixar** para baixar o resumo de uso da seringa como um arquivo CSV (Figura 11 - 30: Uso da seringa para download).

Figura 11 - 30: Uso da seringa para download

6. Um arquivo de download do uso da seringa exportado de exemplo é exibido em Figura 11 - 31: Exemplo de uso da seringa.

NOTA: Cada linha da exportação de uso da seringa mostra quando uma seringa é acoplada, desacoplada, o tempo total da injetora e o número de injeções realizadas enquanto acoplada.

Customer	Hospital	Suite	Nome da injetora	Seringa	Data e hora da ENTRADA da seringa	Data e hora da SAÍDA da seringa	Tempo total da seringa	Contagem de injeção
Default	Default	Default	Injector	A	11/28/2017 10:24	11/28/2017 12:35	2:11:41	1
Default	Default	Default	Injector	B	11/28/2017 10:24	11/28/2017 12:35	2:11:41	1
Default	Default	Default	Injector	A	11/28/2017 12:36	12/1/2017 16:15	3.03:39:35	25
Default	Default	Default	Injector	B	11/28/2017 12:36	11/29/2017 9:49	21:12:55	6

Figura 11 - 31: Exemplo de uso da seringa

11.8 Gerenciamento do local

11.8.1 Backup

NOTA: Depois que o backup é iniciado, não é possível realizar outras atividades no Data Manager até o backup terminar.

Para fazer backup de todos os registros de injeção no sistema local:

1. No menu suspenso Gerenciamento do local, selecione **Backup**.
2. Selecione **Backup** (Figura 11 - 32: Efetuar backup do banco de dados).



Figura 11 - 32: Efetuar backup do banco de dados

3. O Monitor de atividade do banco de dados é aberto e monitora o progresso do backup (Figura 11 - 33: Monitor de atividade do banco de dados).

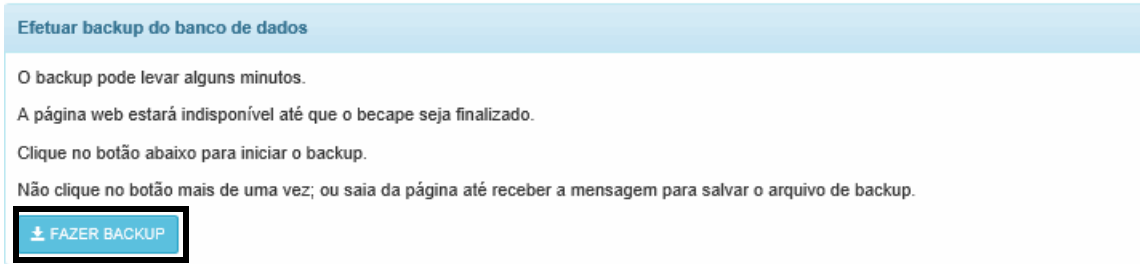

Figura 11 - 33: Monitor de atividade do banco de dados

4. Quando o backup termina, uma mensagem de conclusão é exibida (Figura 11 - 34: Operação concluída).

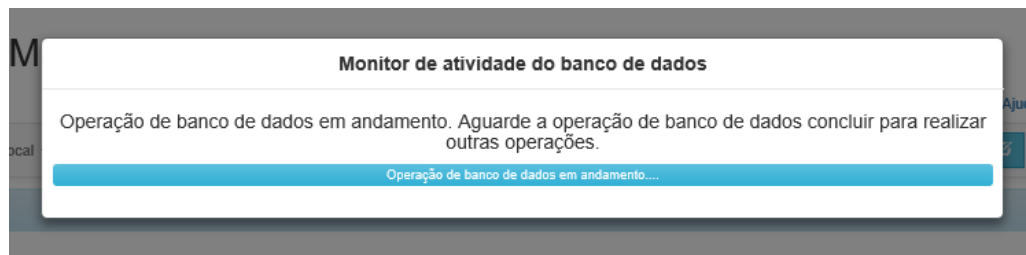

Figura 11 - 34: Operação concluída

5. Selecione **Fechar** para voltar a usar o Data Manager.

6. Selecione **Baixar arquivo de backup** para baixar o arquivo de banco de dados de backup (Figura 11 - 35: Baixar arquivo de backup).

NOTA: O arquivo de banco de dados de backup deve ser salvo somente na rede do hospital.

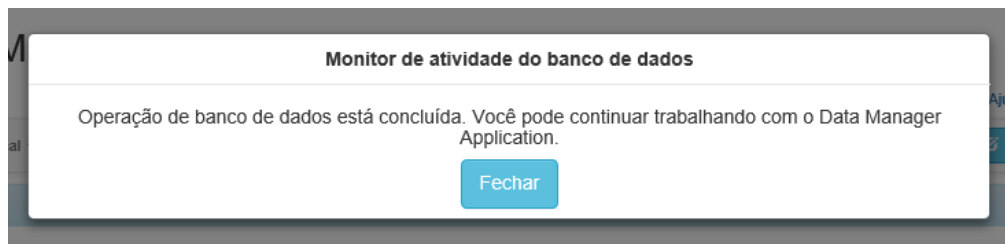

Figura 11 - 35: Baixar arquivo de backup

11.8.2 Restaurar

NOTA: O cabeçote da injetora deve ser ligado antes de restaurar os registros de injeção.

NOTA: Depois que a restauração é iniciada, não é possível realizar outras atividades no Data Manager até o processo terminar.

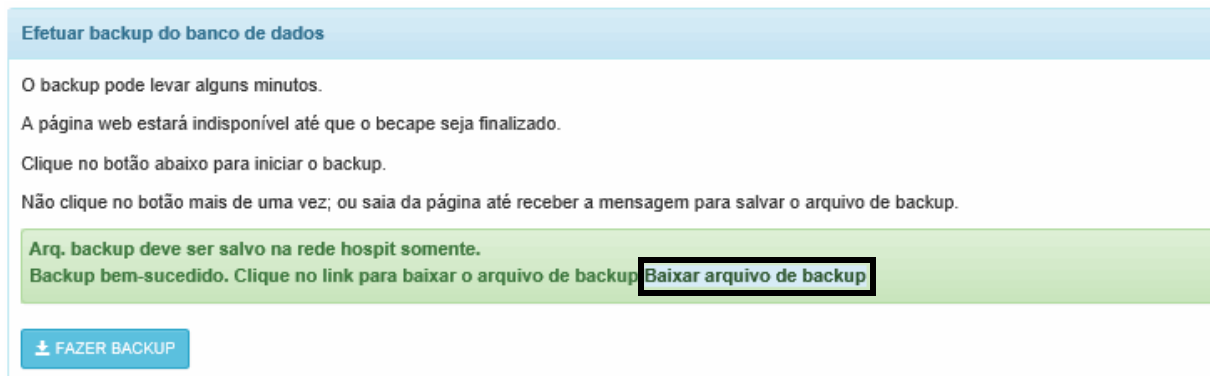
NOTA: Uma mensagem de aviso será exibida em relação à indisponibilidade do Data Manager até a conclusão da operação de restauração do banco de dados.

Para restaurar todos os registros da injeção utilizando um arquivo de backup no sistema local:

1. No menu suspenso Gerenciamento do local, selecione **Restaurar**.
2. Selecione **Procurar** (Figura 11 - 36: Restaurar banco de dados).



Figura 11 - 36: Restaurar banco de dados

3. Selecione o arquivo de backup de banco de dados da Certegra apropriado e selecione **Abrir** (Figura 11 - 37: Selecionar arquivo de backup).

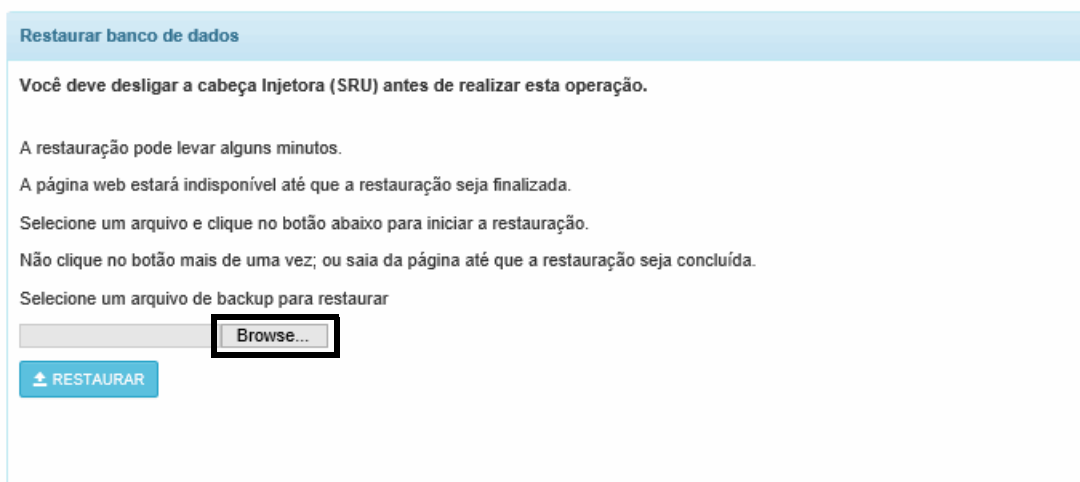

Figura 11 - 37: Selecionar arquivo de backup

4. Selecione **Restaurar**.
5. O Monitor de atividade do banco de dados é aberto e monitora o progresso da restauração (Figura 11 - 38: Monitor de atividade do banco de dados).

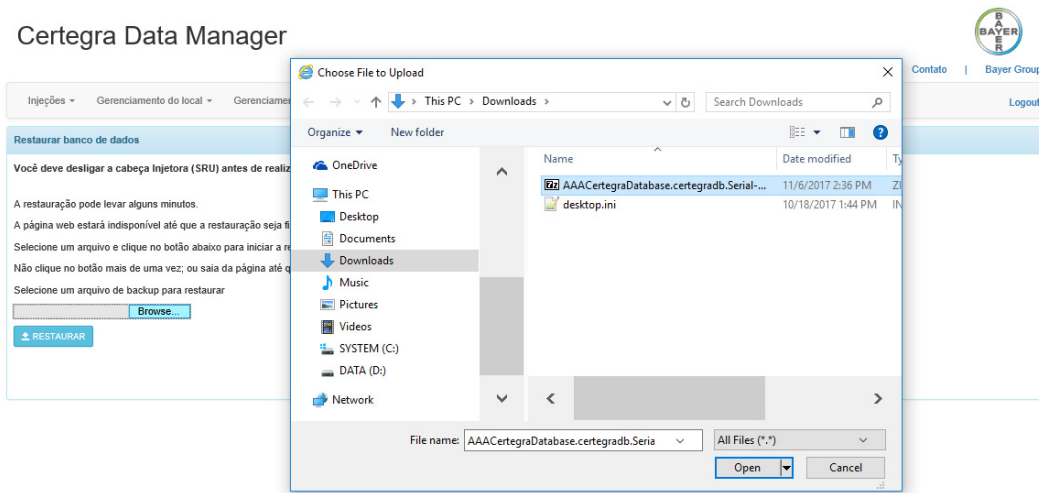

Figura 11 - 38: Monitor de atividade do banco de dados

6. Depois que os registros de injeção são restaurados, uma mensagem para reiniciar o dispositivo é exibida (Figura 11 - 39: Restauração satisfatória).

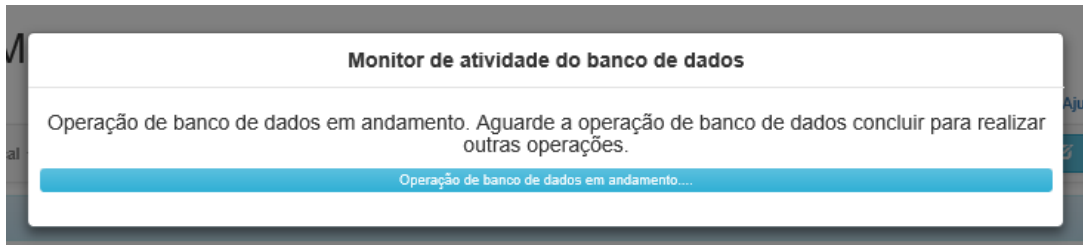

Figura 11 - 39: Restauração satisfatória

7. Selecione **OK**. O sistema é desligado e redireciona para a página de login.

11.9 Gerenciamento de usuário

11.9.1 Adicionar usuário

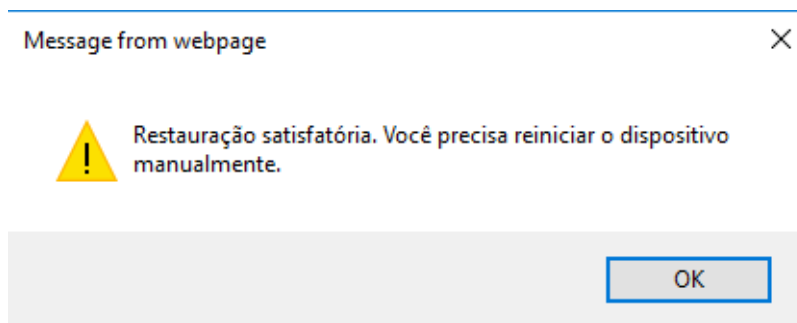
Para adicionar um novo usuário:

1. No menu suspenso Gerenciamento de usuário, selecione **Adicionar usuário**.
2. Insira a informação de usuário necessária para criar uma nova conta de usuário (Figura 11 - 40: Adicionar usuário).



O formulário 'Adicionar usuário' contém os seguintes campos: Nome, Nome do meio, Sobrenome, Nome do usuário (com ícone de alerta), Senha, Confirmar senha e Função (menu suspenso). Na base do formulário, há botões para SALVAR e Cancelar, além de uma seção de Política de Senha com um link para 'Senha segura (guiada)'.

Figura 11 - 40: Adicionar usuário

3. Ao criar uma senha, a Política de senhas explica como criar uma senha segura (Figura 11 - 41: Política de Senha). Selecione **Fechar** quando terminar.

NOTA: Para modificar a política de senha, entre em contato com a equipe de manutenção ou um representante local designado.

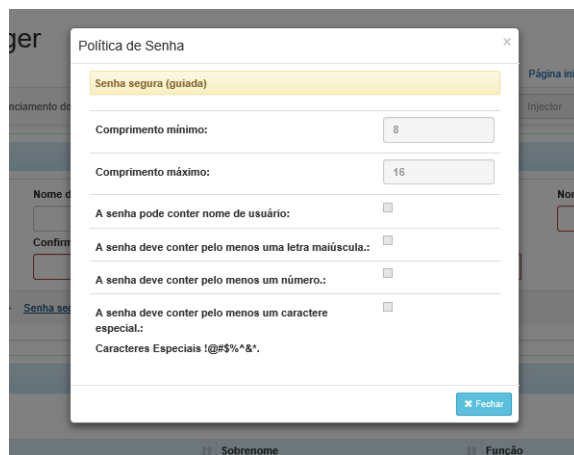

A janela 'Política de Senha' apresenta as seguintes configurações: comprimento mínimo de 8 caracteres e máximo de 16 caracteres. Há opções desativadas para: 'A senha pode conter nome de usuário', 'A senha deve conter pelo menos uma letra maiúscula', 'A senha deve conter pelo menos um número' e 'A senha deve conter pelo menos um caractere especial'. Os caracteres especiais permitidos são !@#\$%^&*. Um botão 'Fechar' está na base direita da janela.

Figura 11 - 41: Política de Senha

4. Selecione **Salvar** para criar a nova conta de usuário ou selecione **Cancelar** para cancelar a operação.

11.9.2 Minha conta

Para acessar as informações da conta:

1. No menu suspenso Gerenciamento de usuário, selecione **Minha conta**.
2. A tela de informações da conta mostra o nome de usuário e as informações da conta associada (Figura 11 - 42: Informações da conta).

Figura 11 - 42: Informações da conta

3. Para alterar a senha atual, preencha os campos em Alterar senha. A Política de senhas explica como criar uma senha segura. Selecione **Fechar** quando terminar.

NOTA: Para modificar a política de senha, entre em contato com a equipe de manutenção ou um representante local designado.

NOTA: Se a senha antiga for perdida ou esquecida, contate a Bayer ou crie uma nova conta de usuário.

11.10 Paciente anônimo

Use o botão Paciente anônimo para inserir um nome de paciente pré-determinado como placeholder quando não houver informações do paciente disponíveis. Por exemplo, use o botão Paciente anônimo quando não for possível esperar a disponibilidade das informações do paciente para fazer a leitura. Pressionar o botão Paciente anônimo preenche os campos de nome e sobrenome com valores pré-determinados (por exemplo, "John Doe") e apaga outros campos específicos.

NOTA: Consulte 5.1.2 - Inserção de paciente anônimo para uma injeção de contraste para obter mais informações sobre como acessar Paciente anônimo pré-injeção.

NOTA: Consulte 7.3.3.1 - Atualizar a seleção de Lista de trabalho de pacientes usando Paciente anônimo para obter mais informações sobre como acessar Paciente anônimo pós-injeção.

11.10.1 Ativar e configurar paciente anônimo

Os valores de Paciente anônimo são definidos e gerenciados em Paciente anônimo no Gerenciador Certegra. Paciente anônimo deve ser ativado para que os valores possam ser definidos. Faça login no Gerenciador Certegra para acessar Paciente anônimo, listado em Configurações do sistema. Se você já estiver conectado ao Gerenciador Certegra, pule para a etapa 2.

1. Faça login no Gerenciador Certegra. Consulte 8.1 - Login do Gerenciador Certegra para obter instruções.
2. Selecione **Configuração do sistema**.
3. Selecione **Paciente anônimo**.

4. Selecione **Ativar paciente anônimo** (Figura 11 - 43: Opções de configuração do paciente anônimo).

Figura 11 - 43: Opções de configuração do paciente anônimo

5. Insira os valores de Paciente anônimo nos campos Nome e Sobrenome (por exemplo, “John Doe”).

6. Selecione **Salvar** para salvar as alterações ou **Cancelar** para cancelá-las.

11.11 Solução de problemas do Data Manager

Tabela 11 - 2: Solução de problemas do Data Manager

Erro	Ação corretiva
O Data Manager não está disponível na estação de monitoramento.	<ul style="list-style-type: none"> ◆ Verifique se o endereço na janela do navegador está correto. ◆ Verifique se a Estação de Trabalho Certegra, incluindo o sistema de injeção conectado, está ligada e funcionando. ◆ Verifique se a Estação de Trabalho Certegra está conectada à rede do hospital. ◆ Siga todos os procedimentos associados ao hardware específico usado com a Certegra.
Não é possível fazer login.	<ul style="list-style-type: none"> ◆ Entre em contato com a equipe de manutenção ou um representante local designado para criar novas contas de usuário ou redefinir a senha de uma conta existente.
Dados não encontrados.	<ul style="list-style-type: none"> ◆ Verifique se os parâmetros dos critérios de pesquisa estão corretos ou use critérios alternativos.
Impossível realizar backup ou restaurar os dados.	<ul style="list-style-type: none"> ◆ Verifique se o local da rede para backup e restauração está acessível a partir da estação de monitoramento. ◆ Verifique se existe capacidade de armazenamento suficiente no local de destino do backup.
Não é possível acessar algumas funções.	<ul style="list-style-type: none"> ◆ Verifique se as licenças apropriadas estão associadas ao login do usuário.

Tabela 11 - 2: Solução de problemas do Data Manager

Erro	Ação corretiva
As consultas sempre finalizam antes do intervalo de tempo especificado.	<ul style="list-style-type: none"> ◆ Aumente o número máximo de tentativas por consulta. ◆ Verifique a definição configurável para nova tentativa de tempo de espera.
Falha na transferência do PACS	<ul style="list-style-type: none"> ◆ Verifique se o PACS está on-line. ◆ Verifique se a injeção foi associada automaticamente e se há um valor do UID do estudo.
Falha na transferência do RIS/VR	<ul style="list-style-type: none"> ◆ Verifique se o RIS/VR está on-line.

12 Leitor de código de barras acessório e instalação

ADVERTÊNCIAS

Risco de movimento não intencional do dispositivo ou acessório – Risco de lesão do paciente e/ou operador ou danos ao equipamento.

- ◆ O leitor de código de barras acessório não é seguro para RM (ressonância magnética) e não deve ser usado na sala de exames. O leitor de código de barras acessório é uma ameaça conhecida ou representa um risco em todos os ambientes de RM, conforme definido pelos Padrões Internacionais da ASTM (Sociedade Americana de Ensaios e Materiais) para a Comercialização de Dispositivos de IRM.
- ◆ Não faça modificações não autorizadas na injetora ou em qualquer uma de suas partes ou acessórios.

12.1 Introdução

O leitor de código de barras acessório (ou leitor de código de barras) é uma eficiente ferramenta de inserção de dados disponível em plataformas de várias injetoras. O leitor de código de barras permite o preenchimento de campos de dados na Estação de Trabalho Certegra, ao digitalizar códigos de barras associados a:

- ◆ identificação de contraste (marca, data de validade e informações de lote),
- ◆ identificadores de gráficos (identificação do paciente/número do registro médico [MRN] ou número de acesso) e
- ◆ identificação de tecnólogo.

O leitor de código de barras realiza operações de inserção de dados e não afeta a operação dos procedimentos de injeção.



Figura 12 - 1: Leitor de código de barras

NOTA: As imagens do leitor do código de barras e do suporte fornecido servem apenas para fins ilustrativos e podem ser ligeiramente diferentes de um acessório para outro.

Isenções de responsabilidade: Todas as informações sobre leitores de código de barras e códigos de barras aplicam-se a qualquer modelo de leitor de código de barras vendido pela Bayer, salvo indicação do contrário.

Todas as ações a seguir devem ser realizadas para que o leitor de código de barras possa ser usado com a Estação de Trabalho Certegra:

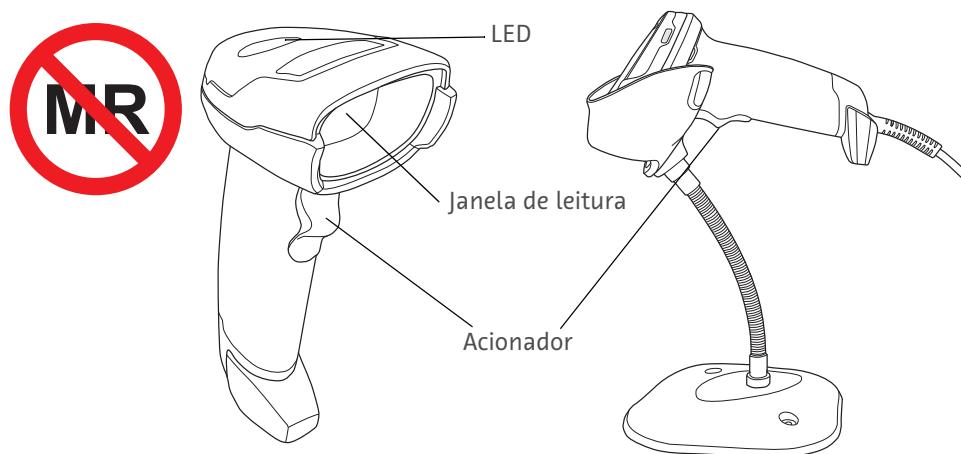
- ◆ **Leitura do código de barras de inicialização** (12.3 - Leitura do código de barras de inicialização para uso no sistema),
- ◆ **Ative o código de barras** (13.2 - Ative o código de barras), e
- ◆ **Configure os códigos de barras e padrões de código de barras usando a configuração de código de barras** (13.4 - Configure códigos de barras e padrões de código de barras para uso do sistema).

NOTA: O leitor de código de barras é fabricado pela Zebra Technologies Corporation e fornecido Bayer mediante contrato.

12.1.1 Isenção de responsabilidade

Para que o leitor de código de barras opere com a Estação de Trabalho Certegra, o software da estação de trabalho deve ter a versão 4.5 ou superior.

A conexão do leitor de código de barras a um sistema de injeção incompatível é um tipo de uso não previsto do leitor de código de barras.

O leitor de código de barras não é compatível com a Estação de Trabalho Certegra preta.

12.2 Montagem do leitor de código de barras acessório

12.2.1 Instale o cabo USB

1. Insira o clipe do conector USB na porta de interface do cabo no leitor de código de barras. O cabo emitirá um clique quando for corretamente inserido na porta.



Figura 12 - 2: Instalação do cabo USB

2. Se aplicável, retire a tampa traseira da Estação de Trabalho Certegra usando uma chave de fenda Philips nº 2.
NOTA: Se necessário, incline com cuidado a face da Estação de Trabalho Certegra em uma superfície plana para ter melhor acesso à tampa traseira e às portas USB.
3. Conecte a extremidade USB do cabo à Estação de Trabalho Certegra. O cabo deve ser conectado à Estação de Trabalho Certegra para que o equipamento ligue.

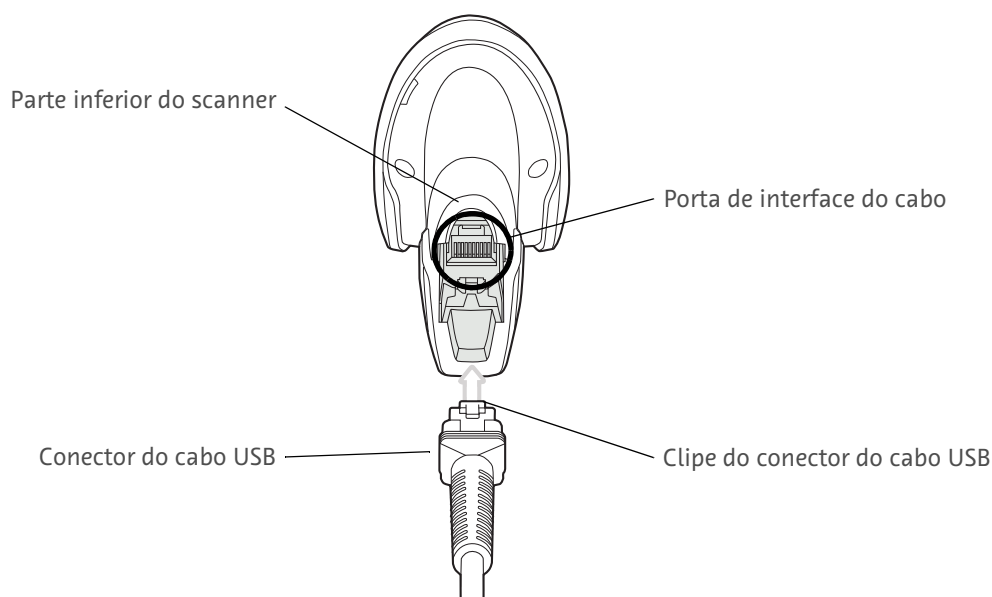

Figura 12 - 3: Conectar o cabo USB à Estação de Trabalho Certegra

4. O leitor de código de barras emite bipes baixos/médios/altos para indicar que está funcionando.
5. Se a tampa traseira da Estação de Trabalho Certegra tiver sido removida, reinstale a tampa traseira usando uma chave de fenda Philips nº 2.

12.2.2 Montagem do suporte

Para montar o suporte do leitor de código de barras para varredura automática:

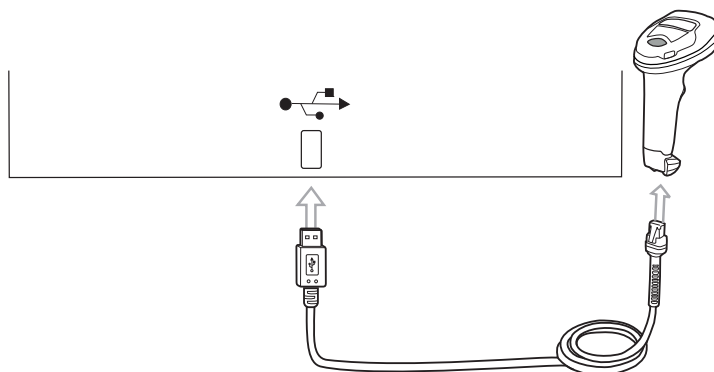
1. Desaparafuse a porca borboleta na parte inferior do "pescoço" do suporte.
2. Encaixe a parte inferior do pescoço flexível na abertura na parte superior da base do suporte.



Figura 12 - 4: Montagem do suporte

3. Prenda o "copo" e o pescoço na base apertando a porca borboleta embaixo.
4. Dobre o pescoço conforme necessário para fazer a varredura ideal.

12.2.2.1 Montagem do suporte (opcional)

A base do suporte pode ser montada em uma posição fixa em superfície plana com dois parafusos (não fornecidos).

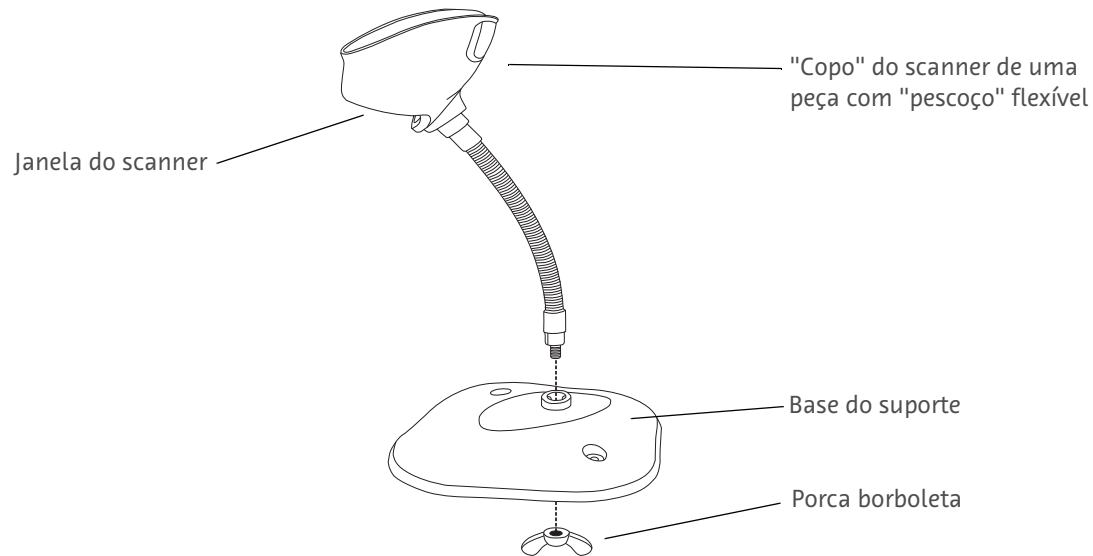
Para montagem do parafuso:

1. Posicione a base montada em uma superfície plana.
2. Coloque um parafuso nº 10 (não fornecido) em cada orifício de montagem do parafuso até a base do suporte ficar firme. Use uma chave de fenda apropriada para o parafuso selecionado.

12.3 Leitura do código de barras de inicialização para uso no sistema

Para configurar o leitor de código de barras para uso com o sistema da injetora:

1. Leia o código de barras em Figura 12 - 5: Código de barras de inicialização.

NOTA: Consulte 14.1 - Como utilizar o leitor de código de barras acessório para obter instruções sobre como ler códigos de barras usando o leitor de código de barras.



Figura 12 - 5: Código de barras de inicialização

2. O leitor de código de barras emite imediatamente bipes altos/baixos para confirmar que a configuração entre o leitor de código de barras e o sistema da injetora foi concluída.
3. Se ainda não tiver sido concluída, defina códigos de barras para uso do sistema da injetora (13 - Configuração do código de barras) antes de usar o leitor de código de barras com a Estação de Trabalho Certegra.

12.4 Verifique a instalação e a configuração para uso

NOTA: Se a configuração ainda não tiver sido concluída, consulte 13 - Configuração do código de barras.

1. Digitalize um código de barras pré-configurado ou configurado da Bayer.

NOTA: O código de barras não pode ser lido quando a injetora está acionada ou injetando.

NOTA: Se o nº de múltiplo acesso estiver ativado e um código de barras do MRN ou número de acesso for digitalizado, consulte 10.3.2 - Selecione os números de acesso usando o leitor de código de barras acessório.

2. Se o código de barras for lido com sucesso:
 - a. O leitor de código de barras emite um bipe alto e curto;
 - b. Os dados digitalizados aparecerão automaticamente no(s) campo(s) aplicáveis; e
 - c. Uma marca de verificação verde aparece sob a área Eventos do painel de informática (Figura 12 - 6: Guia Eventos - Leituras de código de barras).
3. Se o código de barras não for lido com sucesso:
 - a. Um X vermelho aparece sob a área Eventos do painel de informática (Figura 12 - 6: Guia Eventos - Leituras de código de barras). Esta mensagem de erro representa uma leitura de código de barras com falha, um padrão de código de barras não configurado para uso com o sistema ou alguma tentativa de ler um código de barras quando a leitura é proibida pelo sistema.



Figura 12 - 6: Guia Eventos - Leituras de código de barras

4. Revise as informações preenchidas para confirmar se foram inseridas corretamente.
5. Para obter informações adicionais sobre como usar o leitor de código de barras com o sistema, consulte 14.2 - Digitalize códigos de barra para a Estação de Trabalho Certegra.

13 Configuração do código de barras

13.1 Faça login no Gerenciador Certegra

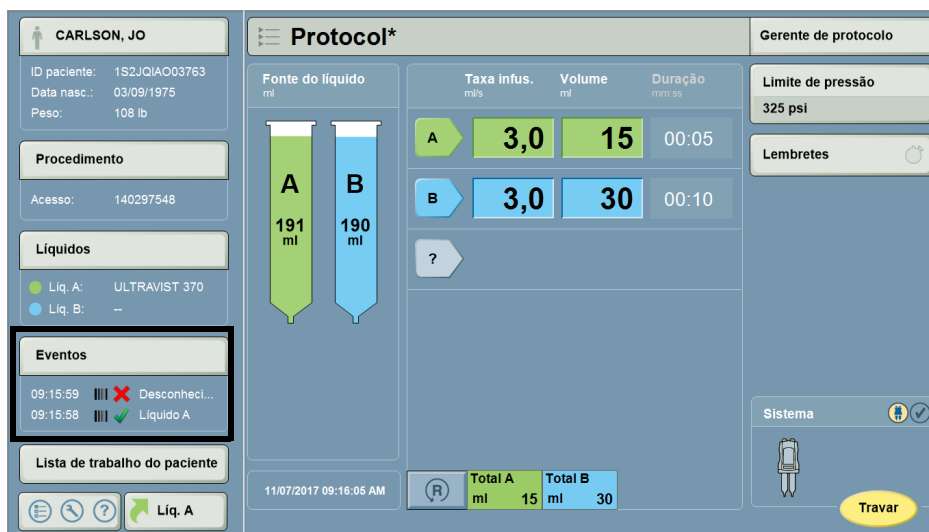
Códigos de barras e padrões de códigos de barras são definidos e gerenciados usando a Configuração de código de barras no Gerenciador Certegra. Para acessar a configuração do código de barras:

1. Faça login no Gerenciador Certegra. Consulte 8.1 - Login do Gerenciador Certegra para obter instruções de login.
2. Selecione **Configuração do sistema**.
3. Selecione **Configuração do código de barras**.
4. A página de configuração do contraste é exibida automaticamente (Figura 13 - 4: Configuração do contraste).

13.2 Ative o código de barras

1. Faça login no Gerenciador Certegra. Consulte 8.1 - Login do Gerenciador Certegra para obter instruções.
2. Selecione **Configuração do sistema**.
3. Selecione **Configuração do código de barras**.
4. No menu suspenso Gerenciamento, selecione **Configuração do código de barras**.
 - a. Se a configuração de código de barras não estiver ativada, a página Configuração do código de barras será exibida com uma mensagem.



Figura 13 - 1: Configuração do código de barras não ativada

5. Selecione **Ativar configuração do código de barras**. Uma marca de seleção aparece na caixa.

NOTA: Selecionar **Ativar configuração do código de barras** ativa o painel Informática e a Confirmação de dados. A desativação da configuração de código de barras não desativa nenhum reforço.



Figura 13 - 2: Configuração do código de barras ativada

6. Selecione **Salvar**.

13.3 Código de barras de contraste 2D da Bayer

O contraste da Bayer pode incluir um código de barras 2D, que pode armazenar informações sobre o seguinte: marca do contraste, concentração, tamanho do frasco, data de validade e lote. Consulte Figura 13 - 3: Exemplos de códigos de barras de contraste 2D.

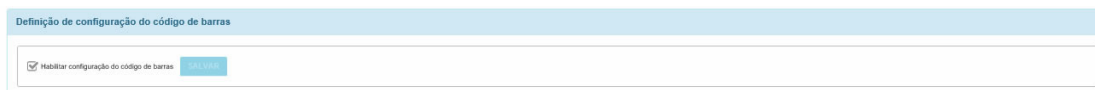
Esses códigos de barras 2D são configurados automaticamente na Estação de Trabalho Certegra e não precisam ser definidos na configuração de código de barras. Digitalize o código de barras 2D da Bayer para preencher as informações de contraste nos campos apropriados.

Se apenas os códigos de barras de contraste 2D da Bayer forem utilizados no local, não será necessária uma configuração adicional de códigos de barras de contraste e padrões de códigos de barras aplicáveis ao contraste. Agora consulte 12.4 - Verifique a instalação e a configuração para uso.



Figura 13 - 3: Exemplos de códigos de barras de contraste 2D

13.4 Configure códigos de barras e padrões de código de barras para uso do sistema

Definir códigos de barras de contraste e padrões de código de barras ajuda o leitor a reconhecer informações de códigos de barras codificadas como identificadores específicos. Os códigos de barras de contraste são definidos como caracteres alfanuméricos fixos que representam informações de contraste. Os padrões de código de barras são modelos que identificam as informações variáveis dentro do código de barras (data de validade, lote ou paciente/estudo).

NOTA: Recomenda-se configurar códigos de barras ou padrões de códigos de barras que apareçam na embalagem principal/do frasco em vez da embalagem externa.

NOTA: O conteúdo incorporado nos códigos de barras varia e depende do fabricante ou do departamento de TI do hospital local. Entre em contato com um deles conforme apropriado se tiver dúvidas sobre o conteúdo do código de barras.

Assim que a configuração tiver sido concluída, consulte 12.4 - Verifique a instalação e a configuração para uso.

13.4.1 Configure o código de barras de contraste

Os códigos de barras na embalagem primária normalmente representam a combinação da marca de contraste, concentração e tamanho do frasco. Os códigos de barras de contrastes podem ser configurados para identificar todas essas informações. As combinações destas informações devem ser configuradas separadamente.

Tabela 13 - 1: Exemplo de códigos de barras de contraste



Código	Exemplo de código de barras de contraste	Valor de código de barras inserido	Conteúdo
NDC		302700445403 NOTA: NÃO insira "N" nem traços.	<ul style="list-style-type: none"> ◆ Marca ◆ Tamanho do frasco ◆ Concentração
GTIN		0110302641482557 NOTA: NÃO insira nenhum texto qualificador, como "NDC NO" ou parênteses.	<ul style="list-style-type: none"> ◆ Marca ◆ Tamanho do frasco ◆ Concentração

Tabela 13 - 1: Exemplo de códigos de barras de contraste

Código	Exemplo de código de barras de contraste	Valor de código de barras inserido	Conteúdo
GS1	 (01)30302707099167(17)140900(10)123456L	01303027070991671714099010 123456L NÃO insira parênteses. Insira todas as letras e todos os números do código de barras.	<ul style="list-style-type: none"> ◆ (01): <ul style="list-style-type: none"> ◆ Marca ◆ Tamanho do frasco ◆ Concentração ◆ (17): <ul style="list-style-type: none"> ◆ Data de vencimento ◆ (10): <ul style="list-style-type: none"> ◆ Lote

NOTA: No caso do código GS1, o sistema salvará a parte relevante do GTIN (01) e será configurado para ler as partes restantes.

Para configurar códigos de barras de contraste dentro da Configuração de código de barras, vá até Configuração de contraste dentro da Configuração de código de barras. Para localizar esta página, selecione **Configuração do contraste** no menu suspenso Configuração de conteúdo.

Figura 13 - 4: Configuração do contraste

13.4.1.1 Código de barras de contraste 2D que não é da Bayer

Para configurar códigos de barras de contraste 2D em contrastes não fabricados pela Bayer, entre em contato com o fabricante para recuperar as informações armazenadas no código de barras 2D. Esta informação deve ser configurada como se fossem padrões de código de barras 1D separados.

13.4.1.2 Adicionar código de barras de contraste

1. Selecione **Adicionar** no cabeçalho **Contraste** (Figura 13 - 4: Configuração do contraste).
2. Uma janela é exibida. Preencha os campos necessários e selecione **Adicionar** quando terminar.

Figura 13 - 5: Código de barras de contraste (CT esquerdo; RM direito)

Tabela 13 - 2: Campos e funções de código de barras de contraste

Campo de informações	Função
Nome da marca	Identifique o nome da marca do contraste.
Concentração	Identifique a concentração do contraste.
Tamanho do frasco	Identifique o tamanho do frasco do contraste.
Dosagem*	Identifique a dosagem do contraste.
Código de barras	Identifique os números e/ou caracteres do código de barras.
Peso mínimo do paciente*	Defina o menor peso possível do paciente para o uso de contraste.
Peso máximo do paciente*	Defina o maior peso possível do paciente para o uso de contraste.
Idade mínima do paciente*	Defina a menor idade possível para o uso de contraste.

* Apenas RM

13.4.1.3 Editar código de barras de contraste

1. Selecione uma entrada em **Contraste** (Figura 13 - 4: Configuração do contraste).
2. Uma janela é exibida. Edite os campos conforme necessário.
3. Selecione **Atualizar** quando terminar.

13.4.1.4 Excluir código de barras de contraste

NOTA: Excluir um código de barras de contraste na Configuração de código de barras também remove essas informações do uso na Estação de Trabalho Certegra.

1. Selecione uma entrada em **Contraste** (Figura 13 - 4: Configuração do contraste).
2. Uma janela é exibida.
3. Selecione **Excluir**.
4. Um prompt é exibido para confirmação. Selecione **Sim** para excluir o código de barras.

Para remover o código de barras do contraste do uso, mas manter as informações de contraste, siga as etapas em 13.4.1.3 - Editar código de barras de contraste e exclua o código de barras listado. Isso mantém o contraste para uso no sistema, mas desativa qualquer acesso através do código de barras.

13.4.1.5 Contraste pré-configurado

Quando ativada, a Configuração de código de barras será automaticamente vinculada à Estação de Trabalho Certegra e compartilhará as informações salvas. Se o contraste já tiver sido programado na Estação de Trabalho Certegra, essas informações serão automaticamente adicionadas à Configuração de código de barras.

Essas entradas na Configuração de código de barras não conterão informações de código de barras; adicione-as e selecione **Atualizar** para salvar o contraste pré-configurado.

NOTA: Excluir códigos de barras de contraste na Configuração de código de barras também remove essas informações do uso na Estação de Trabalho Certegra.

13.4.2 Configurar o padrão de código de barras (data de validade, lote e paciente/estudo)

Os padrões de código de barras são configurados para identificar:

- ◆ **Data de vencimento do contraste,**
- ◆ **Informações de lote do contraste,** ou
- ◆ **Identificadores de gráficos** (MRN ou número de acesso do paciente).

O padrão de código de barras atribuído a cada um desses três itens será único em sua combinação de comprimento, caracteres e símbolos. Mas, para qualquer padrão, todas as ocorrências de comprimento, caracteres e símbolos devem ser idênticas.

NOTA: Se os padrões forem os mesmos para várias marcas de contraste, eles só precisarão ser configurados uma vez. Por exemplo, se várias marcas de contraste tiverem o mesmo modelo de data de validade, apenas um padrão de código de barras de data de validade precisará ser configurado.

NOTA: Se a embalagem do contraste não fornecer uma data de vencimento ou um código de barras de lote, não será possível configurar o padrão aplicável.

NOTA: Para solução de problemas, consulte 13.5 - Solução de problemas e notas de configuração.

Para configurar padrões de código de barras na Configuração de código de barras, selecione uma das seguintes opções no menu suspenso Configuração de conteúdo.

Tabela 13 - 3: Onde configurar o padrão de código de barras

Menu suspenso de configuração de conteúdo Opção de Menu	Seção de configuração de padrão de código de barras
Configuração do contraste	Definição do padrão de código de barras <ul style="list-style-type: none"> ◆ Padrão do código de barras de data ◆ Padrão de código de barras do lote/remessa
Definição do padrão de código de barras do paciente	Definição do padrão de código de barras do paciente <ul style="list-style-type: none"> ◆ Definições do paciente/estudo

13.4.2.1 Adicionar padrão de código de barras

1. Selecione **Adicionar** no cabeçalho da seção apropriada.
2. Uma janela é exibida. Preencha os campos necessários e selecione **Adicionar** quando terminar.

Figura 13 - 6: Exemplo de padrão do código de barras do paciente/estudo

Tabela 13 - 4: Campos e funções de padrão de código de barras

Campo de informações	Função
Nome do padrão	Nomeie o padrão de código de barras. Por exemplo, "Padrão de validade 1" ou o padrão propriamente dito ("MMAAAA").
Comprimento do código de barras	Identifique o número de caracteres alfanuméricos sob o código de barras. Esta informação é usada para determinar o número de campos necessários para o "Padrão de código de barras". Por exemplo, o comprimento do código de barras "112020" é 6. NOTA: Não conte traços, barras ou parênteses.

Tabela 13 - 4: Campos e funções de padrão de código de barras

Campo de informações	Função
Etiqueta DICOM*	<p>Identifique o padrão de código de barras como MRN do paciente ou número de acesso.</p> <ul style="list-style-type: none"> ◆ Um Número de Registro Médico (MRN) é um número ou código primário de identificação hospitalar do paciente. ◆ Um Número de acesso é uma série de números que os hospitais usam para identificar um estudo ou procedimento específico. <p>A etiqueta DICOM está associada ao código de barras do paciente/estudo, que o sistema usa para consultar a Lista de trabalho de modalidade para obter informações do paciente e do estudo.</p>
Padrão de código de barras	<p>Identifique o padrão de código de barras usando caracteres e símbolos:</p> <ul style="list-style-type: none"> ◆ Y – Ano de um dígito (se não for um prefixo ou sufixo) ◆ M – Mês de um dígito (se não for um prefixo ou sufixo) ◆ D – Dia de um dígito (se não for um prefixo ou sufixo) ◆ # – Caractere numérico de um dígito (0-9) ◆ @ – Caractere alfabético de um dígito (a-z ou A-Z) ◆ * – Caractere alfanumérico de um dígito (0-9, a-z, A-Z) ◆ 0-9, a-z, A-Z – O caractere alfanumérico propriamente dito (diferencia maiúsculas de minúsculas, apenas entrada manual) <p>NOTA: Inserir caracteres especificados (por exemplo, "1" ou "A") - em vez de símbolos ou caracteres variáveis (por exemplo, "#" ou "@") - limitará o padrão do código de barras ao que foi definido. Um código de barras que se desvia do padrão não será lido com sucesso.</p>
Prefixo (Opcional)	Use o campo "Prefixo" para ocultar os caracteres que aparecem no início de um código de barras. Consulte 13.4.2.2 - Configurar o padrão de código de barras para ocultar caracteres (prefixo/sufixo).
Sufixo (Opcional)	Use o campo "Sufixo" para ocultar os caracteres que aparecem no fim de um código de barras. Consulte 13.4.2.2 - Configurar o padrão de código de barras para ocultar caracteres (prefixo/sufixo).

* Apenas paciente/estudo

13.4.2.2 Configurar o padrão de código de barras para ocultar caracteres (prefixo/sufixo)

NOTA: Nem todo código de barras contém um prefixo e/ou sufixo. Configure o prefixo e/ou sufixo conforme necessário.

(Opcional) Configure um prefixo e/ou sufixo em um padrão de código de barras para ocultar caracteres que aparecem no início ou no final do código de barras. Por exemplo, um MRN de um paciente em um hospital pode sempre começar com "MRN"; se esses três caracteres extras forem considerados desnecessários, o código de barras pode ser configurado para removê-los.

Um prefixo e/ou sufixo pode ser definido para os seguintes padrões de código de barras:

- ◆ **Data de vencimento:** A definição de um prefixo e/ou sufixo elimina partes dos dados de código de barras codificados do valor que aparece como a data de validade na guia Líquido A do painel Informática.
- ◆ **Lote:** A definição de um prefixo e/ou sufixo elimina partes dos dados de código de barras codificados do valor que aparece como o lote na guia Líquido A do painel Informática.
- ◆ **Paciente/estudo:** A definição de um prefixo e/ou sufixo elimina partes dos dados de código de barras codificados do valor que é usado para consultar informações do paciente e do estudo na Lista de trabalho de modalidade.

Digite o comprimento do código de barras e o padrão do código de barras primeiro e, depois, configure o prefixo/sufixo conforme necessário.

NOTA: O uso de caracteres ou símbolos que não correspondem ao campo “Padrão de código de barras” resulta em uma mensagem de erro.

NOTA: Quando configurado, o prefixo e/ou sufixo ficará acinzentado no campo “Padrão de código de barras”.

Na Figura 13 - 7: Prefixo/sufixo, o padrão de código de barras estabelecido é “***###@.” Neste exemplo, o “***” e o “@” foram determinados como desnecessários; portanto, esses valores são configurados como prefixo e sufixo, respectivamente, de forma a remover essas informações do código de barras.

Padrão de código de barras do lote/remessa do contraste

● NOME DO PADRÃO
Lot Pattern 1

● COMPRIMENTO DO CÓDIGO DE BARRAS
6

● PADRÃO DE CÓDIGO DE BARRAS
* * # # # @

● PREFIXO
**

● SUFIXO
@

Instruções
Clique [aqui](#) para abrir o PDF de instrução para criar padrões de código de barras.

Cancelar Adicionar

Figura 13 - 7: Prefixo/sufixo

13.4.2.3 Editar padrão de código de barras

1. Selecione uma entrada na seção apropriada.
2. Uma janela é exibida. Edite os campos conforme necessário.
3. Selecione **Atualizar** quando terminar.

13.4.2.4 Excluir padrão de código de barras

1. Selecione uma entrada na seção apropriada.
2. Uma janela é exibida.
3. Selecione **Excluir**.
4. Um prompt é exibido para confirmação. Selecione **Sim** para excluir o código de barras.

13.4.3 Configure o código de barras de tecnólogo

Os códigos de barras do tecnólogo são configurados para identificar o tecnólogo. Os códigos de barras do tecnólogo não devem variar; portanto, o valor do código de barras sempre será vinculado ao tecnólogo configurado na Configuração de código de barras.

Para configurar códigos de barras de tecnólogo na Configuração de código de barras, selecione Configuração de tecnólogo no menu suspenso Configuração de conteúdo.



Figura 13 - 8: Configuração de tecnólogo

13.4.3.1 Adicionar código de barras de tecnólogo

1. Selecione **Adicionar** no cabeçalho **Tecnólogo**.
2. Uma janela é exibida. Preencha os campos necessários e selecione **Adicionar** quando terminar.

Figura 13 - 9: Tecnólogo

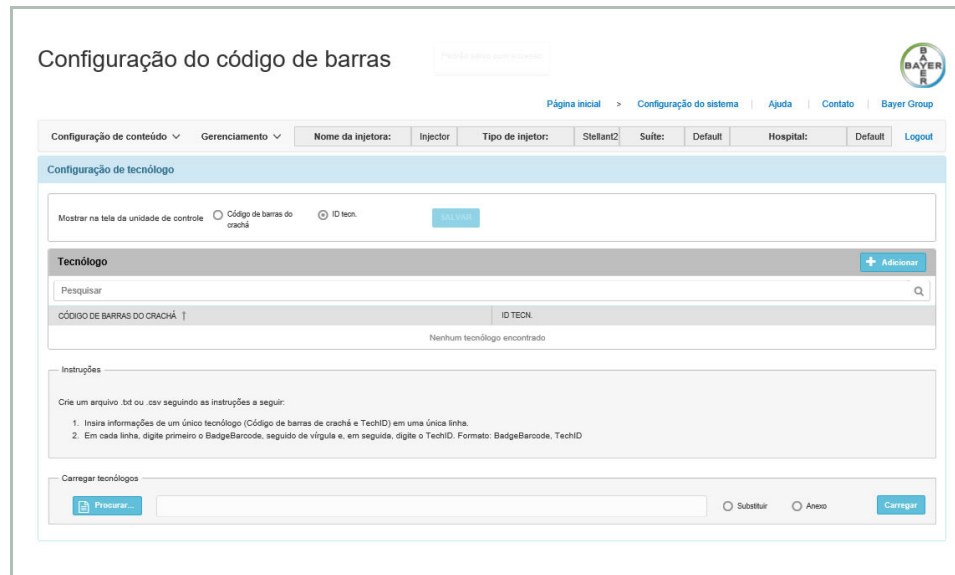
Tabela 13 - 5: Campos e funções de padrão de código de barras

Campo de informações	Função
Código de barras do crachá	Identifique os números e/ou caracteres do código de barras.
ID tecn.	Identifique o nome do tecnólogo.

13.4.3.2 Editar código de barras de tecnólogo

1. Selecione uma entrada em **Tecnólogo**.
2. Uma janela é exibida. Edite os campos conforme necessário.
3. Selecione **Atualizar** quando terminar.

13.4.3.3 Excluir código de barras de tecnólogo

1. Selecione uma entrada em **Tecnólogo**.
2. Uma janela é exibida.
3. Selecione **Excluir**.
4. Um prompt é exibido para confirmação. Selecione **Sim** para excluir o código de barras.

13.4.3.4 Importar código de barras de tecnólogo

Na seção Importar, selecione **Substituir** ou **Anexar exclusivo**. Selecione **Procurar**, e escolha o arquivo especificado para envio. Selecione **Abrir**, e o caminho do arquivo aparece na janela Importar. Selecione **Importar**.

NOTA: Selecionar **Substituir** substitui as informações existentes do tecnólogo por novos dados que estão sendo importados. Selecionar **Anexar exclusivo** adiciona novas informações do tecnólogo que estão sendo importadas e mantém as informações existentes.

13.4.3.5 Procurar tecnólogo

Digite o código de barras de crachá ou ID do tecnólogo na ferramenta de pesquisa. Os resultados da pesquisa são exibidos na seção Tecnólogo.

13.4.3.6 Editar o ID do tecnólogo exibido na Estação de Trabalho Certegra

Na seção Tecnólogo, selecione **BADGEBARCODE** para exibir o código de barras de crachá do tecnólogo ou **TECHID** para exibir o ID do tecnólogo. Selecione **Salvar** quando terminar.

13.4.4 Exportar configurações de código de barras

Para exportar configurações de código de barras de TC ou RM:

1. No menu suspenso Gerenciamento, selecione **Exportar**.
2. Selecione **Exportar**.



Figura 13 - 10: Exportar

- Quando as configurações de código de barras são exportadas, uma confirmação é exibida. A caixa Resultado fornece um resumo dos tipos e do número de arquivos exportados.

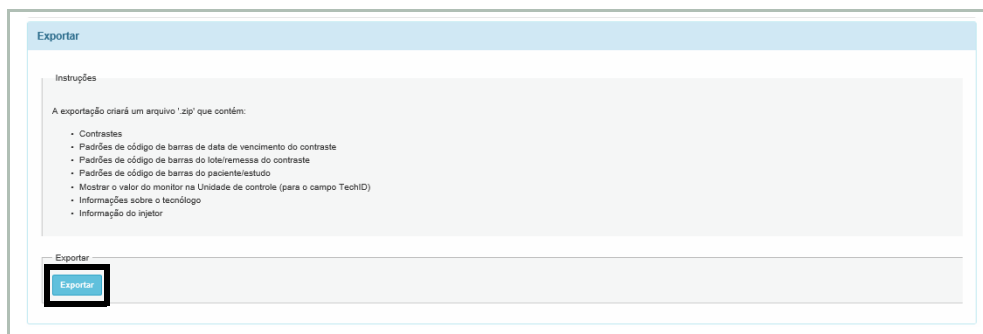

Figura 13 - 11: Exportação bem-sucedida

- Selecione **Baixar** para baixar o arquivo.

13.4.5 Importar configurações de código de barras

NOTA: Se estiver importando configurações de uma modalidade diferente (TC ou RM), a configuração de código de barras bloqueará automaticamente as informações de contraste conflitantes. As informações de contraste não conflitantes serão importadas.

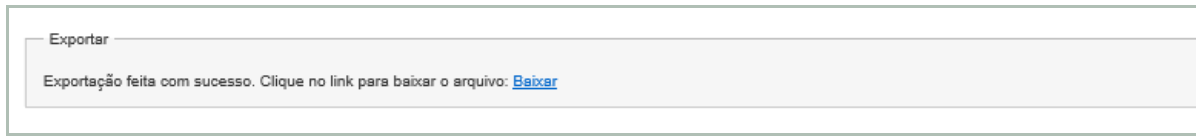
Para importar configurações de código de barras de TC ou RM:

- No menu suspenso Gerenciamento, selecione **Importar**.



Figura 13 - 12: Importar

- Na seção Importar, selecione **Substituir** ou **Anexar exclusivo**.

NOTA: Selecionar **Substituir** substitui as configurações de código de barras existentes por novos dados que estão sendo importados. Selecionar **Anexar exclusivo** adiciona novas configurações de código de barras que estão sendo importadas e mantém as configurações existentes.

- Selecione **Procurar**.
- Escolha o arquivo especificado para upload e selecione **Abrir**.
- O caminho do arquivo aparece na janela Importar. Se o arquivo correto for selecionado, selecione **Importar**.
- Quando as configurações de código de barras são importadas, a caixa Resultado fornece um resumo das configurações de código de barras que foram exportadas com e sem êxito.
- Para copiar o resumo dos tipos e do número de arquivos exportados, selecione **Clique para copiar para a área de transferência**.
- Para verificar se os dados de configuração foram importados, procure os padrões de código de barras listados em Configuração de conteúdo. Se a importação tiver sido bem-sucedida, os padrões de código de barras importados serão exibidos.

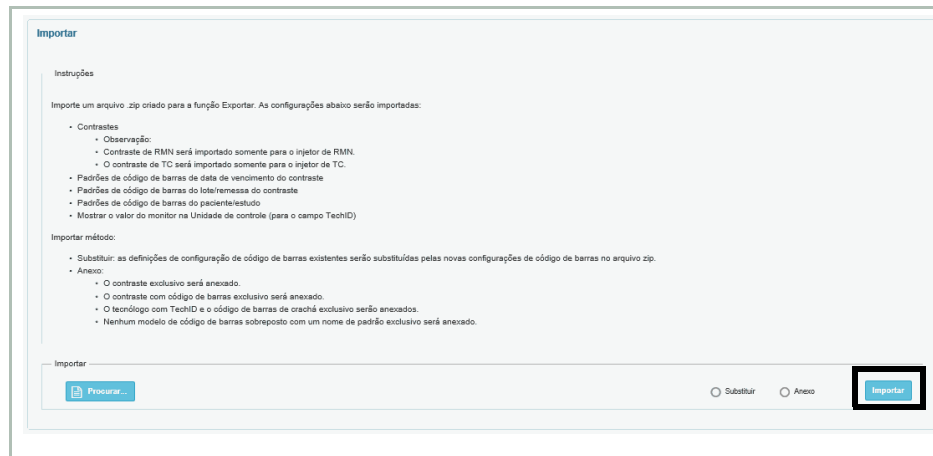
13.5 Solução de problemas e notas de configuração

Os erros a seguir podem ocorrer ao configurar padrões de código de barras:

- ◆ **Nome do padrão de código de barras duplicado:** Ocorre uma mensagem de erro se você adicionar ou editar um padrão de código de barras com o mesmo nome de um padrão existente. Se esse erro ocorrer, renomeie o padrão de código de barras.
- ◆ **Código de barras duplicado:** Ocorre uma mensagem de erro se você adicionar ou editar um padrão de código de barras que é uma duplicata de um padrão existente. Um padrão de código de barras só precisa ser configurado uma vez.
- ◆ **Sobreposição de padrões:** Ocorre uma mensagem de erro se você adicionar ou editar um padrão de código de barras com o mesmo número de caracteres de um padrão existente. O leitor de código de barras não diferenciará dois padrões de código de barras diferentes com o mesmo número de dígitos. Selecione **Cancelar** para desconsiderar as alterações ou exclua o padrão sobreposto e reinsira o novo padrão.

NOTA: As mensagens de erro na tela podem ocorrer e fornecer instruções para solucionar problemas de inserção de dados. Se não for possível resolver o problema seguindo as instruções exibidas, entre em contato com a equipe de manutenção.

A seguir, são apresentadas notas gerais a serem consideradas ao configurar códigos de barras e padrões de códigos de barras:

- ◆ **Código de barras não identificado:** O código de barras ou padrão de código de barras não pode ser configurado se um código de barras não for acompanhado por números ou caracteres. Entre em contato com o fabricante para obter as informações armazenadas no código de barras.
- ◆ **Código de barras faltando:** O padrão de código de barras ou código de barras não pode ser configurado se a embalagem ou o rótulo de contraste não fornecer um código de barras para obter informações específicas. Entre em contato com o fabricante.
- ◆ **Campos necessários:** Determinados campos de informação são necessários. Uma mensagem de erro será exibida se nenhuma informação for inserida nesses campos quando **Adicionar** ou **Atualizar** estiver selecionado.
- ◆ **Janela de dica:** Os campos de informação podem ser acompanhados por um símbolo para indicar que informações adicionais estão disponíveis. Selecione o símbolo para ver a dica.



Figura 13 - 13: Janela de dica

14 Informações gerais do código de barras

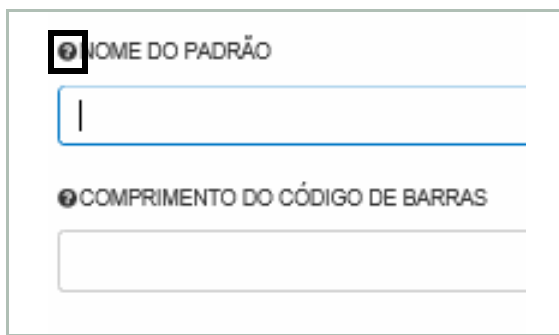

ADVERTÊNCIAS

Risco de movimento não intencional do dispositivo ou acessório – Risco de lesão do paciente e/ou operador ou danos ao equipamento.

- ◆ O leitor de código de barras acessório não é seguro para RM (ressonância magnética) e não deve ser usado na sala de exames. O leitor de código de barras acessório é uma ameaça conhecida ou representa um risco em todos os ambientes de RM, conforme definido pelos Padrões Internacionais da ASTM (Sociedade Americana de Ensaios e Materiais) para a Comercialização de Dispositivos de IRM.
- ◆ Não faça modificações não autorizadas na injetora ou em qualquer uma de suas partes ou acessórios.

14.1 Como utilizar o leitor de código de barras acessório

14.1.1 Varredura portátil

1. Escolha o leitor de código de barras. Um ponto de mira é exibido.

NOTA: O ponto de mira fica menor quando o leitor de código de barras está mais perto do código de barras e maior quando está mais afastado. Os códigos de barras com barras ou elementos menores devem ser lidos mais próximos do leitor, enquanto os códigos de barras com barras ou elementos maiores devem ser lidos mais distantes do leitor.

2. Verifique se o ponto de mira está centralizado no código de barras.



Figura 14 - 1: Centralização do ponto de mira

3. Pressione e mantenha pressionado o gatilho até:

- a. O código de barras ser lido. O leitor emitirá um bipe, o LED piscará e o ponto de mira apagará.

NOTE: Se o código de barras de inicialização (12.3 - Leitura do código de barras de inicialização para uso no sistema) ainda não tiver sido lido, o leitor de código de barras emitirá quatro bipes baixos. O leitor de código de barras deve ser configurado para uso com o sistema da injetora para que as informações do código de barras sejam lidas e reconhecidas pela Estação de Trabalho Certegra. Consulte 12 - Leitor de código de barras acessório e instalação.

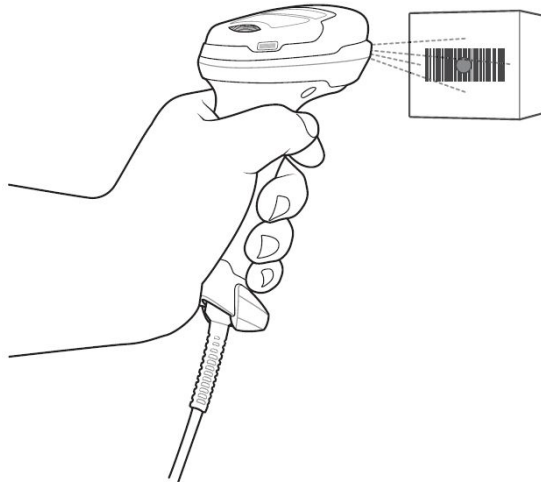
- b. Ou o código de barras não ser lido e, nesse caso, o ponto de mira apagará.

14.1.2 Varredura automática

Quando colocado no suporte, o leitor de código de barras opera continuamente. Isso permite fazer a leitura automática quando o código de barras está no campo de visão do leitor.

Quando o leitor de código de barras não for usado por um período predeterminado, ele entrará no modo de baixo consumo de energia e o LED apagará.

Para operar o código de barras no suporte:

1. Verifique se o cabo USB está devidamente conectado ao leitor de código de barras. Consulte 12.2.1 - Instale o cabo USB para obter instruções de conexão.
2. Insira o leitor de código de barras no suporte. Verifique se a parte frontal do leitor está devidamente colocada no "copo" do suporte.



Figura 14 - 2: Inserir o scanner no suporte

3. Ajuste o ângulo de varredura dobrando o pescoço do suporte conforme necessário.
4. Coloque o código de barras no campo de visão do leitor.
5. Se o código de barras tiver sido lido, o leitor emitirá um breve bipe alto e o LED apagará momentaneamente.

14.1.3 Bipes e indicações de LED

O leitor de código de barras emite uma série de bipes e luzes de LED coloridas para indicar o status do leitor de código de barras ou da leitura do código de barras.

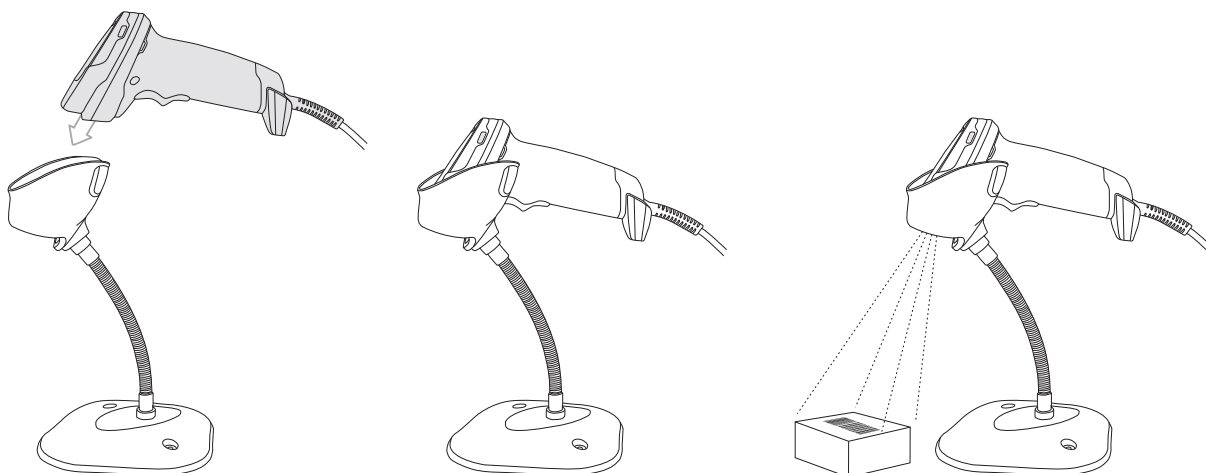
Tabela 14 - 1: Bipes do leitor de código de barras

Sequência de tons	Explicação
Bipe baixo/médio/alto	Leitor de código de barras ligando
Bipe alto curto	Código de barras lido.
4 bipes baixos longos	Erro de transmissão. Consulte a Tabela 14 - 4: Solução de problemas para obter mais informações.
Bipe alto/baixo/alto/baixo	Código de barras de inicialização lido. Consulte 12.3 - Leitura do código de barras de inicialização para uso no sistema para obter mais informações.

Tabela 14 - 2: Indicações de varredura portátil

Indicação de LED	Explicação
Desligado	O leitor de código de barras está ligado e pronto para ler ou não há fonte de alimentação no leitor de código de barras.
Verde	Código de barras lido.
Vermelha	Erro de transmissão. Consulte a Tabela 14 - 4: Solução de problemas para obter mais informações.

Tabela 14 - 3: Indicações de varredura automática

Indicação de LED	Explicação
Desligado	Não há fonte de alimentação no leitor de código de barras.
Verde	Pronto para ler.
Desligado momentaneamente	Código de barras lido.
Vermelha	Erro de transmissão. Consulte a Tabela 14 - 4: Solução de problemas para obter mais informações.

14.1.4 Retorno tátil (vibração)

O código de barras oferece adicionalmente um retorno tátil (vibração) após uma leitura de código de barras bem-sucedida. O retorno tátil varia de acordo com o modelo do leitor de código de barras, que pode ser encontrado na parte superior do leitor. Além disso, o leitor de código de barras DS4308 produz retorno sonoro em uma leitura bem-sucedida. Segurar o gatilho no leitor de código de barras por 15 segundos coloca o leitor de código de barras no modo de vibração. Para reverter a configuração de vibração novamente para retorno sonoro, segure o gatilho no leitor de código de barras por 15 segundos. O leitor de código de barras DS4308 não fornece retorno sonoro e por vibração simultaneamente.

Além disso, o leitor de código de barras DS46 fornece retorno sonoro e tátil em uma leitura bem-sucedida. Segurar o gatilho no leitor de código de barras por 15 segundos coloca o leitor de código de barras apenas no retorno tátil. Para reverter a configuração de retorno sonoro para tátil novamente para retorno de áudio, segure o gatilho no leitor de código de barras por 15 segundos. Além disso, o retorno tátil pode ser habilitado ou desabilitado lendo os códigos de barras abaixo.

14.2 Digitalize códigos de barra para a Estação de Trabalho Certegra

NOTA: Siga todas as etapas descritas em 12 - Leitor de código de barras acessório e instalação antes de utilizar o leitor de códigos de barra com a Certegra Workstation.

14.2.1 Digitalização de códigos de barras pré-injeção

1. Digitalize um código de barras pré-configurado ou configurado da Bayer.

NOTA: O código de barras não pode ser lido quando a injetora está acionado ou injetando.

NOTA: Os códigos de barras podem ser lidos em qualquer ordem.

NOTA: Se o nº de múltiplo acesso estiver ativado e um código de barras do MRN ou número de acesso for digitalizado, consulte 10.3.2 - Selecione os números de acesso usando o leitor de código de barras acessório.

2. Se o código de barras for lido com sucesso:
 - a. O leitor de código de barras emite um bipe alto e curto;
 - b. Os dados digitalizados aparecerão automaticamente:

- i. no painel de informática se o código de barras for lido a partir da tela principal da Estação de Trabalho Certegra, ou
 - ii. no(s) campo(s) aplicáveis se o código de barras for lido com a janela de informações do paciente aberta; e
- c. Uma marca de verificação verde aparece sob a área Eventos do painel de informática (Figura 14 - 3: Guia Eventos - Leituras de código de barras). O campo exibe o nome do campo preenchido e um carimbo de data e hora da leitura.
3. Se o código de barras não for lido com sucesso:
- a. Um X vermelho aparece sob a área Eventos do painel de informática (Figura 14 - 3: Guia Eventos - Leituras de código de barras). Esta mensagem de erro representa uma leitura de código de barras com falha, um padrão de código de barras não configurado para uso com o sistema ou alguma tentativa de ler um código de barras quando a leitura é proibida pelo sistema.



Figura 14 - 3: Guia Eventos - Leituras de código de barras

NOTA: Para obter mais informações, selecione a área Eventos no painel Informática para exibir a guia Eventos.

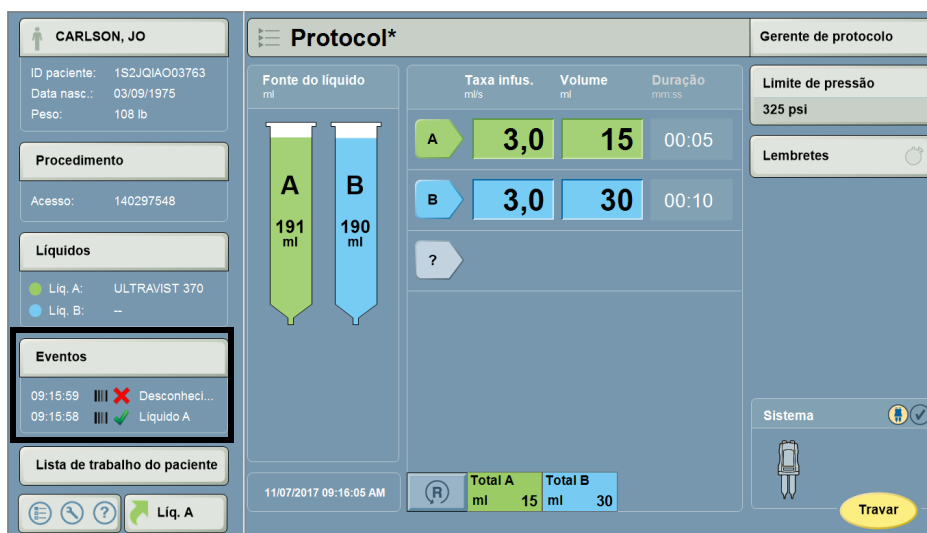

Figura 14 - 4: Detalhes da guia Eventos - Leituras de código de barras

14.2.2 Leitura de códigos de barras pós-injeção

As informações do paciente e do procedimento exibidas na janela Confirmação de dados podem ser atualizadas pós-injeção usando o leitor de código de barras. Consulte 7 - Confirmação dos dados para obter mais informações sobre Confirmação de dados.

1. Depois que a injeção é concluída, a janela Confirmação de dados é exibida.

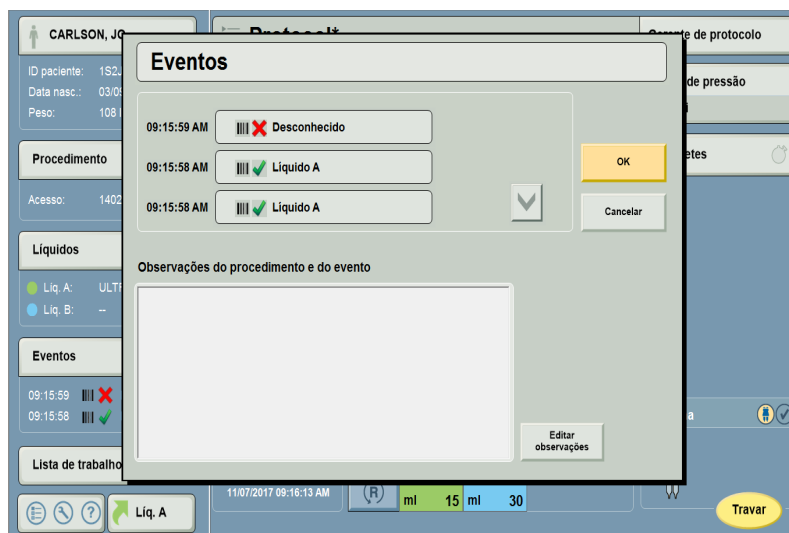
Confirmação dos dados	
Estas informações serão capturadas no registro eletrônico do paciente.	
Editar dados do paciente ID do paciente: 12345678 Sobrenome: VARGAS Nome: LUCILLE Data de nascimento: 04/24/1967 Peso: 282 lb Altura: 170 cm Sexo: Feminino	Editar dados do procedimento ID do tecnólogo: -- Local da injeção: -- Calibre do cateter: -- Número de acesso: 284405480 (2) ID do estudo: JT444158060 Descrição do estudo: 70552 - BRAIN WITH AND WITHOUT CONTRAST Chave de integração do RIS: EPIC284405480 (2)
Editar Líquido A Tipo da fonte: -- Lote: -- Data de vencimento: --	Editar Líquido B Tipo da fonte: -- Lote: -- Data de vencimento: --
Editar observações --	
Líquido A Lista de trabalho do paciente Voltar Salvar	

Figura 14 - 5: Janela Confirmação de dados

2. Digitalize um código de barras pré-configurado ou configurado da Bayer.

NOTA: O código de barras não pode ser lido quando a injetora está acionado ou injetando.

NOTA: Os códigos de barras podem ser lidos em qualquer ordem.

NOTA: Se o nº de múltiplo acesso estiver ativado e um código de barras do MRN ou número de acesso for digitalizado, consulte 10.3.2 - Selecione os números de acesso usando o leitor de código de barras acessório.

3. Se o código de barras for lido com sucesso:
 - a. O leitor de código de barras emite um bipe alto e curto;
 - b. Os dados digitalizados aparecerão automaticamente:
 - i. no(s) campo(s) aplicáveis na janela Confirmação dos dados, ou
 - ii. no(s) campo(s) aplicáveis se a janela de informações do paciente estiver aberta. Selecione **OK** para aceitar as alterações feitas ou selecione **Cancelar** para cancelá-las.
4. Na janela Confirmação de dados, selecione **Salvar** para salvar as alterações feitas.

14.3 Solução de problemas do leitor de código de barras acessório

NOTA: As mensagens de erro na tela podem ocorrer e fornecer instruções para solucionar problemas de inserção de dados. Se não for possível resolver o problema seguindo as instruções exibidas, entre em contato com a equipe de manutenção.

Tabela 14 - 4: Solução de problemas

Erro	Explicação
O ponto de mira não aparece.	<ul style="list-style-type: none"> ◆ Não há fonte de alimentação no leitor de código de barras. Conecte o leitor de código de barras à fonte de alimentação. ◆ Segurar o gatilho no leitor de código de barras por 10 segundos desliga o ponto de mira. Solte o gatilho para que o ponto de mira reapareça. ◆ Segurar o gatilho no leitor de código de barras por 15 segundos coloca o leitor de código de barras no modo de vibração. Para reverter a configuração de vibração novamente para retorno sonoro, segure o gatilho no leitor de código de barras por 15 segundos.
O leitor lê os códigos de barras, mas não transmite dados.	<ul style="list-style-type: none"> ◆ O cabo USB está solto. Reconecte o cabo USB. ◆ O código de barras está ilegível. Verifique se o código de barras não está danificado lendo um código de barras de teste do mesmo tipo. ◆ O leitor de código de barras não está devidamente configurado. Consulte 12 - Leitor de código de barras acessório e instalação.
O leitor não consegue ler o código de barras.	<ul style="list-style-type: none"> ◆ O leitor de código de barras não está programado para o tipo de código de barras. O erro aparece como um X vermelho na área Eventos do painel Informática. Consulte 4.6.1 - Visualizar informações de eventos para obter mais informações. ◆ O código de barras está fora da área do ponto de mira. Consulte Figura 14 - 1: Centralização do ponto de mira para mover o ponto de mira corretamente sobre o código de barras.
Os dados lidos não são exibidos na Estação de Trabalho Certegra.	<ul style="list-style-type: none"> ◆ O código de barras está ilegível. Verifique se o código de barras não está danificado lendo um código de barras de teste do mesmo tipo. ◆ Verifique a configuração da Estação de Trabalho Certegra. Consulte 12 - Leitor de código de barras acessório e instalação. ◆ Redefina para as configurações de fábrica. Consulte 14.3.1 - Redefinir parâmetros padrão (opcional). ◆ Se reconfigurar o sistema e redefinir o leitor de código de barras para as configurações de fábrica não funcionar, entre em contato com a equipe de manutenção.
Os dados lidos exibidos na Estação de Trabalho Certegra estão incorretos.	<ul style="list-style-type: none"> ◆ Verifique se as configurações de código de barras definidas estão corretas. Consulte 13.4 - Configure códigos de barras e padrões de código de barras para uso do sistema. ◆ Verifique a configuração da Estação de Trabalho Certegra. Consulte 13 - Configuração do código de barras. ◆ Redefina para as configurações de fábrica. Consulte 14.3.1 - Redefinir parâmetros padrão (opcional). ◆ Se o problema continuar depois que você tentar as três sugestões acima, entre em contato com a equipe de manutenção.

14.3.1 Redefinir parâmetros padrão (opcional)

1. Para redefinir parâmetros padrão, leia o código de barras em Figura 14 - 6: Redefinir código de barras de parâmetros padrão.



Figura 14 - 6: Redefinir código de barras de parâmetros padrão

2. O leitor de código de barras deve ser reiniciado para ser usado com o sistema da injetora. Consulte 12.3 - Leitura do código de barras de inicialização para uso no sistema para obter mais instruções.

14.3.2 Remoção do cabo USB se necessário

NOTA: O leitor de código de barras não ligará se o cabo não estiver conectado à Estação de Trabalho Certegra.

1. Se aplicável, retire a tampa traseira da Estação de Trabalho Certegra usando uma chave de fenda Philips nº 2.

NOTA: Se necessário, incline com cuidado a face da Estação de Trabalho Certegra em uma superfície plana para ter melhor acesso à tampa traseira e às portas USB.

2. Remova o cabo USB da Estação de Trabalho Certegra.
3. Usando uma chave de fenda chanfrada ou plana, pressione o clipe do conector do cabo USB pelo slot de acesso localizado na base do leitor de código de barras.



Figura 14 - 7: Remoção do cabo USB

4. Retire o cabo com cuidado.
5. Para reconectar o cabo USB ao leitor de código de barras, consulte 12.2.1 - Instale o cabo USB.
6. Caso não reconecte o leitor de código de barras à Estação de Trabalho Certegra, reinstale a tampa traseira (se removida) usando uma chave de fenda Philips nº 2.

14.4 Manutenção e limpeza

14.4.1 Geral

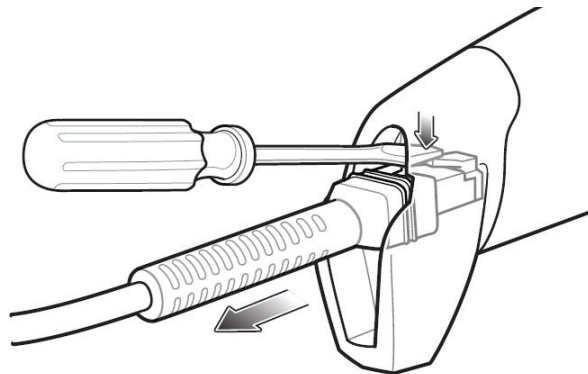
Esta seção contém os procedimentos recomendados para manutenção e limpeza do leitor de código de barras. A manutenção e inspeção de rotina garantem o desempenho contínuo do leitor de código de barras e reduzem a possibilidade de mau funcionamento do equipamento.

O leitor de código de barras deve receber manutenção adequada para garantir que esteja em perfeitas condições de operação. A programação de cada manutenção depende de como o leitor de código de barras é usado e da frequência de uso. Em geral:

- ◆ Não permita o contato de material abrasivo com a janela.
- ◆ Retire as partículas de sujeira com um pano úmido.
- ◆ Limpe a janela usando um pano umedecido com um produto de limpeza aprovado (listado abaixo).
- ◆ Não pulverize água ou outros líquidos de limpeza diretamente na janela.

O fabricante testou e aprovou os seguintes produtos de limpeza:

NOTA: Produtos de limpeza que possuem os princípios ativos não listados abaixo não devem ser usados no leitor de código de barras.

- ◆ Álcool isopropílico
- ◆ Alvejante/hipoclorito de sódio
- ◆ Água oxigenada
- ◆ Detergente neutro e água

14.4.2 Diariamente

1. Umedeça um pano com um dos produtos de limpeza aprovados listados em 14.4.1 - Geral ou use lenços pré-umedecidos.
2. Limpe com cuidado todas as superfícies, incluindo a parte frontal, a traseira, as laterais, a parte superior e a parte inferior do leitor de código de barras. Nunca aplique líquido diretamente no scanner. Tome cuidado para não deixar líquido acumulado ao redor da janela do scanner, do gatilho, do conector do cabo ou em alguma outra área.
3. Limpe o gatilho e os espaços entre o gatilho e a carcaça. Use um cotonete para alcançar áreas estreitas ou inacessíveis.
4. Com um pano macio e não abrasivo, seque imediatamente a janela do scanner depois de limpá-la para evitar manchas.
5. Deixe a unidade secar naturalmente antes de usar.

14.4.3 Mensalmente

Mantenha uma rotina regular de limpeza abrangente para retirar o acúmulo natural de sujeira que ocorre com o uso diário nos conectores, na janela do scanner e na superfície principal do leitor de código de barras.

1. Gabinete: Siga as instruções em 14.4.2 - Diariamente.
2. Janela do scanner: Limpe a janela do scanner com um pano próprio para lente ou outro material adequado para limpeza de materiais ópticos, como óculos.
3. Conector do scanner:
 - a. Umedeça um cotonete com álcool isopropílico.
 - b. Esfregue o cotonete no conector do scanner. Não deixe nenhum resíduo de algodão no conector.
 - c. Repita pelo menos três vezes.
 - d. Use o cotonete para remover toda graxa e sujeira perto da área do conector.
 - e. Usando um cotonete seco, repita as etapas b, c e d. Não aplique álcool conforme instruído em nenhuma dessas etapas.

14.5 Treinamento necessário

O leitor de código de barras destina-se a usuários e outros médicos certificados na realização de exames de TC ou RM (por exemplo, técnicos) e treinados no uso de todos os equipamentos envolvidos na realização desses exames.

O recurso Configuração do código de barras no site do Gerenciador Certegra pode ser usado por usuários clínicos ou não clínicos (por exemplo, administradores ou técnicos de TI/biomédicos) responsáveis pelas tarefas de configuração em apoio à operação do sistema.

14.6 Contraindicações

Desconhecidas.

14.7 Especificações ambientais

Temperatura operacional:	0 °C a 50 °C (32 °F a 122 °F)
Temperatura para armazenamento:	-40 °C a 70 °C (-40 °F a 158 °F)
Umidade relativa:	5% a 95%, sem condensação

14.8 Opcionais

Número de catálogo	Descrição
BCRSCWS	Códigos de barras acessórios do Sistema de Injeção para TC Stellant com Estação de Trabalho Certegra
BCRMXP	Código de barras acessório do MRXperion Sistema de Injeção
BCRFLEX	Códigos de barras acessórios do MEDRAD® Stellant FLEX com a Estação de Trabalho Certegra®



(240) 91053203

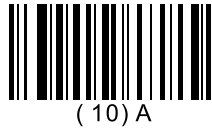

(10) A

D-0001918442

2024-07-12

Based on 90915821 Rev. A

A Bayer se reserva o direito de modificar as especificações e os recursos aqui descritos, ou descontinuar a fabricação do produto ou serviço identificado neste documento a qualquer momento, sem prévio aviso ou obrigação. Entre em contato com seu representante autorizado da Bayer para obter informações mais atualizadas.

Os dados do paciente que aparecem neste documento são informações de saúde protegidas (PHI) fictícias e/ou PHI reais das quais todas as informações de identificação pessoal (PII) foram removidas ou tornadas anônimas de outra forma. Nenhuma informação de identificação pessoal é apresentada.

Bayer, a cruz da Bayer, Certegra, MEDRAD, MRXperion, MEDRAD MRXperion, Stellant, MEDRAD Stellant, Stellant FLEX, MEDRAD Stellant FLEX, P3T, VirtualCare, Ultravist e Magnevist são marcas comerciais de propriedade e/ou registradas para a Bayer nos Estados Unidos e/ou outros países. Outros nomes de marcas comerciais e de empresas mencionados aqui são propriedades de seus respectivos proprietários e são usados aqui unicamente com finalidade informativa. Não se deve inferir nem implicar nenhum relacionamento ou aprovação.

© 2017-2024 Bayer. Este material não pode ser reproduzido, exibido, modificado ou distribuído, sem o consentimento anterior expresso da Bayer.

Extraído de *DS4308/DS4308P Digital Scanner Product Reference Guide*, Zebra Technologies Corporation, pp. 1-3, 1-4, 2-1, 2-2, 2-4, 2-6, 2-7, 2-8, 2-11, 3-1, 3-2, 3-3, 3-4, 3-8, 3-9, 4-5, 6-6, 10-2. Copyright 2016 da Symbol Technologies LLC. Reimpresso com permissão.



Bayer 拜耳 バイエル باير Байер

Para dar feedback ou solicitar assistência, use o formulário de contrato fornecido em radiology.bayer.com/contact



Fabricante
Bayer Medical Care Inc.
1 Bayer Drive
Indianola, PA 15051-0780
EUA
Telefone: +1-412-767-2400
+1-800-633-7231
Fax: +1-412-767-4120